



Robot Installation

CATÁLOGO
2021

AUTO·MOW

AUTO-MOW ES UNA EMPRESA INTERNACIONAL FABRICANTE Y DISTRIBUIDORA CON PRESENCIA EN TODA EUROPA.

DISEÑAMOS, PRODUCIMOS Y VENDEMOS SOLUCIONES INNOVADORAS PARA CADA ASPECTO DE LA INDUSTRIA DEL ROBOT CORTACÉSPED.

ÍNDICE

CABLE	
Cable Armado Premium	4
Cable Armado Verde	5
Cable Armado Naranja	5
Cable Standard Verde	6
Cable Standard Naranja	7
Cable Standard Negro	7
Cable Básico	8
Pelacables A-M 5-en-1	9
GARAJES	
My Robot Home Plus	10
My Robot Home	11
Garaje Jardinera Auto-Mow	11
Universal	12
Robot Shelter	12
Robot Alu 1	13
Robot Alu 2	13
CUCHILLAS	
Alta Resistencia	14
Extrema Duración	14
Alta Duración - original	14
Hoja Robomow RX	15
Hoja Robomow RC RS	15
Hoja Honda Miimo	15

CUCHILLAS	
Stihl Viking iMOW Cuchillas Pequeñas	16
Stihl Viking iMOW Cuchillas Grandes	16
Stihl Viking iMOW Serie 6 Set de Cuchillas	16
Ambrogio Estrella 8 Puntas	17
Ambrogio Estrella 4 Puntas	17
CONECTORES	
Conector Profesional de Cable Guía	18
Conector de la estación de acoplamiento	18
Scotchlock 314	18
Conector Termorretráctil	19
Soplete Termocontractor	19
DETECTORES	
Detector Profesional A-M	20
PIQUETAS	
Piquetas de Bioplástico	21
Piquetas de Plástico	21
KITS	
Kit de Instalacion	22
Kit de Reparación	22
MAQUINAS DE CABLE	
Máquina de Cable - PWM600MH	23
Máquina de Cable Papst KV-1	23

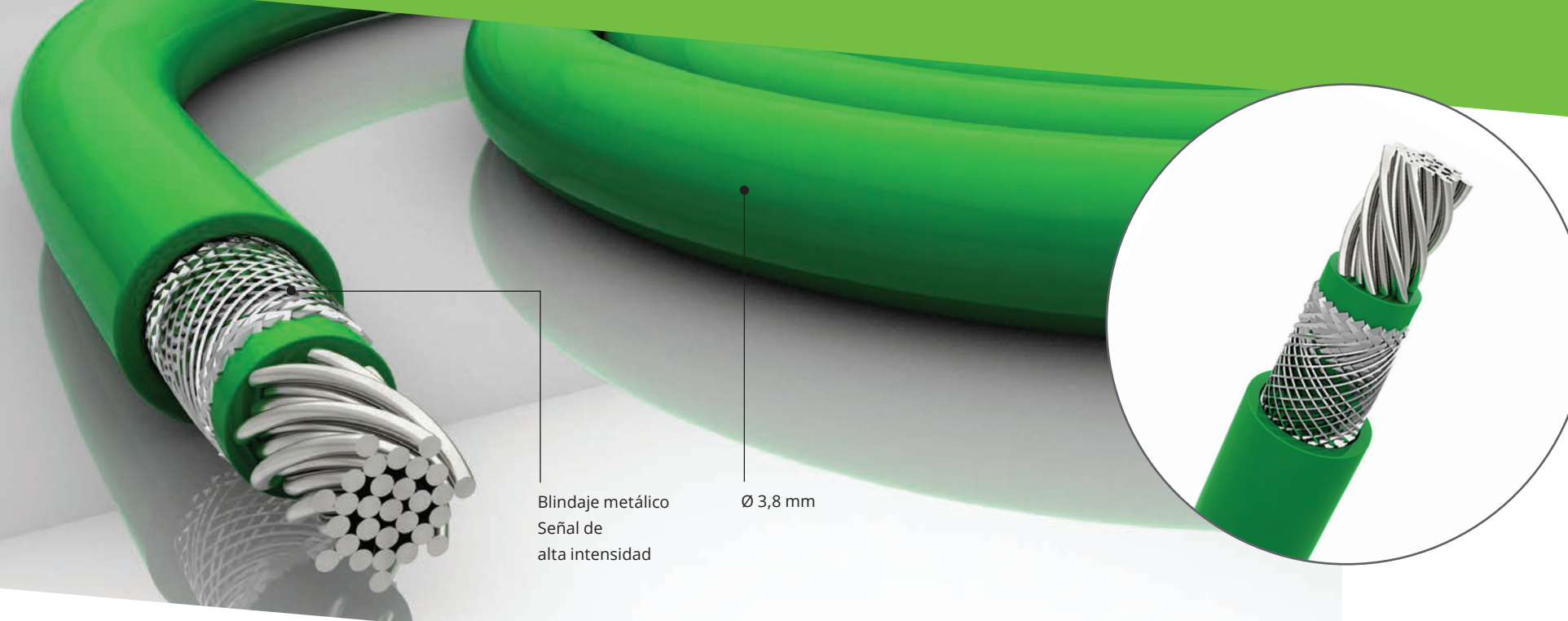

Cable Armado Premium

3,8 mm

**PRIMER CABLE ARMADO DE 3 CAPAS CON REPELENTE INFUNDIDO.
¡AUTO-MOW OFRECE UNA GARANTÍA DE 10 AÑOS CONTRA
MORDEDURAS DE ANIMALES Y HERRAMIENTAS DE JARDÍN!**

Un cable estándar se rompe de media 3,2 veces durante la vida útil de un robot cortacésped, provocando que los instaladores y consumidores sufran muchos contratiempos que a menudo resultan en problemas de garantía por los que los instaladores deben pagar.

Nuestro nuevo Cable Armado Premium viene con repelente infundido, asegurando que los animales solo muerdan una vez y con una malla metálica protectora que es un 100% más fuerte que la de nuestro Cable Armado.

- Repelente antiroedores
- Instalaciones complicadas
- Malla 100% más resistente
- Garantía de reparación de 10 años
- Cable de instalación profesional

**CON EL NUEVO CABLE ARMADO
PREMIUM DE AUTO-MOW, NO VOLVERÁS
A REPARAR CABLE ROTO DE NUEVO!**

ADECUADO PARA

Todos los modelos de Husqvarna Automower como: 105, 305, 308, 310, 315, 315X, 320, 330X, 420, 430X, 440, 450X, 520, 550, G2, G3, 210C, 220AC, 230ACX, 260ACX, 265ACX, SH Solar Hybrid.

Todos los modelos de Gardena como: R38Li, R40Li, R45Li, R50Li, R70Li, R75Li, R80Li, R100Li, R130Li, R160Li, R165, R180, Sileno Sileno +, Sileno City smart, Sileno Smart sileno +.

Todos los McCulloch como: ROB R600 y R1000 Bosch Indego 800, 1000, 1100, 1200, conectan WorX Landroid.

Todos los modelos independientes de Robomow como: MC300, MC500, MC1000, Mc1200, MS-Series, RL-series, RM-Series.

Todos los modelos Ambrogio como: L200-250.

Todos los modelos de robot Stihl|Viking iMow

Todos los modelos de robot Honda Miimo

LA MEJOR PROTECCIÓN



500 M

800 M

NUEVO



150 M

250 M

500 M

800 M



500 M

800 M

Cable Armado Premium

3,8 mm

PRIMER CABLE ARMADO DE 3 CAPAS CON REPELENTE ¡AUTO-MOW OFRECE UNA GARANTÍA DE 10 AÑOS CONTRA MORDEDURAS DE ANIMALES Y HERRAMIENTAS DE JARDÍN!

Nuestro nuevo Cable Armado Premium viene con repelente infundido, asegurando de que los animales solo muerdan una vez y con una malla metálica protectora que es un 100% más fuerte que la de nuestro Cable Armado.

Características:

- Repelente de roedores + protección de 3 capas
- Malla 100% más resistente
- 10 años de garantía
- Cable de instalación profesional
- Instalaciones complicadas
- 3.8 mm de grosor incluye: nuestra protección superior y aislamiento más estable que el plástico original

Cable Armado Verde

3,6 mm

CABLE ARMADO DE 3 CAPAS CON PROTECCIÓN METÁLICA. AUTO-MOW OFRECE UNA GARANTÍA DE 10 AÑOS CONTRA MORDEDURAS DE ANIMALES Y HERRAMIENTAS DE JARDÍN

Su malla de protección especial hace que el cable sea imposible de romper, al mismo tiempo que proporciona una señal perfecta a quienes realizan instalaciones de alta calidad.

Características:

- Protección de 3 capas
- Malla metálica
- 10 años de garantía
- Cable de instalación profesional
- El grosor de 3,6 mm incluye: nuestra protección metálica de alta calidad

Cable Armado Naranja

3,6 mm

¿QUIERES UN COLOR DIFERENTE PARA UNA SEGUNDA INSTALACIÓN EN EL MISMO JARDÍN, O PARA DISTINGUIR ENTRE TIPOS DE CABLE?

Nuestro Cable Armado Naranja y nuestro Cable Standard Naranja son los mismos cables que nuestros originales verdes, solo que en un color diferente.

Características:

- Protección de 3 capas
- Malla de metal
- 10 años de garantía
- Cable de instalación profesional
- El grosor de 3,6 mm incluye: nuestra protección metálica de alta calidad



Visita este producto en www.millasur.com para ver nuestro vídeo guía.



Cable Standard

3,4 mm

EL CABLE STANDARD DE 3,4 MM ES UN CABLE DE PRIMERA CALIDAD ADECUADO PARA TODAS LAS INSTALACIONES DE ROBOT CORTACÉSPED.

Los rollos vienen en carretes de madera de alta calidad y graduados en metros en toda su longitud. El cable está aislado con plástico resistente como protección del cable. Sigue siendo muy flexible, por lo que se puede utilizar con todas las máquinas de cable.

- Disponible en tambores de 50/100/150/250/500/800 metros
- 3,4 mm de diámetro con aislamiento más estable que el plástico original
- Todos los cables se suministran con una clara graduación métrica impresa

DE PRIMERA CALIDAD Y GRADUADO EN METROS

ADECUADO PARA

Todos los modelos de Husqvarna Automower como: 105, 305, 308, 310, 315, 315X, 320, 330X, 420, 430X, 440, 450X, 520, 550, G2, G3, 210C, 220AC, 230ACX, 260ACX, 265ACX, SH híbrido solar.

Todos los modelos de Gardena como: R38Li, R40Li, R45Li, R50Li, R70Li, R75Li, R80Li, R100Li, R130Li, R160Li, R165, R180, Sileno Sileno +, Sileno City smart, Sileno Smart sileno +.

Todos los McCulloch como: ROB R600 y R1000 Bosch Indego 800, 1000, 1100, 1200, conectan WorX Landroid.

Todos los modelos autónomos de Robomow como: MC300, MC500, MC1000, Mc1200 Serie MS, Serie RL, Serie RM

Todos los modelos Ambrogio como: Modelos de robot L200-250

Todos los modelos de robot Stihl|Viking iMow

Todos los modelos de robot Honda Miimo



100 M | 150 M | 250 M | 500 M | 800 M

Cable Standard Verde

3,4 mm

EL CABLE STANDARD VERDE DE 3.4MM ES UN CABLE DE 1ª CALIDAD ADECUADO PARA TODAS LAS INSTALACIONES DE ROBOTS CORTACÉSPED.

Los rollos vienen en carretes de madera de alta calidad y graduado en metros en toda su longitud. El cable está aislado con plástico resistente para proteger el cable. Sigue siendo muy flexible, por lo que se puede utilizar con todas las máquinas de cable.

Características:

- Disponible en tambores de 50/100/150/250/500/800 metros
- Diámetro: 3,4 mm – perfecto para todas las máquinas de cable
- Graduación métrica en todas las bobinas.



500 M | 800 M

Cable Standard Naranja

3,4 mm

¿QUIERES CABLE STANDARD EN NARANJA PARA UNA SEGUNDA INSTALACIÓN EN EL MISMO JARDÍN?

Nuestro Cable Naranja Standard es el mismo que nuestro cable verde, solo que en un color diferenciador.

Indicado para:

- Instalaciones adicionales
- Instalaciones complicadas
- 2ª instalación en el mismo jardín
- Reparaciones
- Cable diferente, color diferente
- Cable guía



500 M | 800 M

Cable Standard Negro

3,4 mm

CABLE NEGRO STANDARD CON PROTECCIÓN UV.

Nuestro Cable Negro Standard es el mismo que nuestro cable verde, solo que en un color diferente y con protección UV.

Indicado para:

- En superficie
- Instalaciones adicionales
- Instalaciones complicadas
- 2ª instalación en el mismo jardín
- Reparaciones
- Cable diferente, color diferente
- Cable guía



Cable Básico

2,7 mm

EL CABLE BÁSICO DE 2,7 MM ES UN CABLE DE PRIMERA CALIDAD APTO PARA LA INSTALACIÓN DE ROBOTS CORTACÉSPED.

Nuestros rollos vienen en carretes de madera de alta calidad para tamaños de 500 metros en adelante y están marcados por metros en toda su longitud. El cable básico está aislado con plástico duro como protección del cable. Sigue siendo muy flexible, por lo que es adecuado para todas las máquinas de cable.

- El cable está disponible en tambores de 50/100/150/250/500/800/1000 metros
- 2,7 mm de espesor con un aislamiento más estable que el plástico original
- Todos los cables se suministran con una clara graduación métrica impresa

DE PRIMERA CALIDAD Y GRADUADO EN METROS

ADECUADO PARA

Todos los modelos de Husqvarna Automower como: 105, 305, 308, 310, 315, 315X, 320, 330X, 420, 430X, 440, 450X, 520, 550, G2, G3, 210C, 220AC, 230ACX, 260ACX, 265ACX, SH híbrido solar.

Todos los modelos de Gardena como: R38Li, R40Li, R45Li, R50Li, R70Li, R75Li, R80Li, R100Li, R130Li, R160Li, R165, R180, Sileno Sileno +, Sileno City smart, Sileno Smart sileno +.

Todos los McCulloch como: ROB R600 y R1000 Bosch Indego 800, 1000, 1100, 1200, conectan WorX Landroid.

Todos los modelos autónomos de Robomow como: MC300, MC500, MC1000, Mc1200 Serie MS, Serie RL, Serie RM

Todos los modelos Ambrogio como: Modelos de robot L200-250

Todos los modelos de robot Stihl|Viking iMow

Todos los modelos de robot Honda Miimo



150 M | 250 M | 500 M | 800 M | 1000 M

Cable Básico Verde

2,7 mm

EL CABLE BÁSICO DE 2,7 MM ES UN CABLE DE PRIMERA CALIDAD APTO PARA LA INSTALACIÓN DE ROBOTS CORTACÉSPED.

Nuestros rollos vienen en carretes de madera de alta calidad para tamaños de 500 metros en adelante y están marcados por metros en toda su longitud. El cable básico está aislado con plástico duro como protección del cable. Sigue siendo muy flexible, por lo que es adecuado para todas las máquinas de cable.

- El cable está disponible en tambores de 150/250/500/800 metros
- 2,7 mm de espesor con un aislamiento más estable que el plástico original
- Todos los cables se suministran con una clara graduación métrica impresa



HERRAMIENTA UNIVERSAL

NUEVO

Pelacables A-M 5-en-1

NO IMPORTA LA TAREA, EL PELACABLES 5-EN-1 HARÁ EL TRABAJO. ES IMPRESCINDIBLE PARA NUESTROS CABLES ESPECIALES DE 3 CAPAS: ARMADO Y PREMIUM.

Utilice el pelador para quitar la capa de plástico exterior de nuestro cable estándar o utilícelo en nuestro cable armado especial. La función multifunción garantiza que solo se necesite una herramienta para manipular cualquier cable, independientemente de su tamaño. La función de crimpado se utiliza a menudo para la conexión de acoplamiento. ¡El pelacables 5-en-1 es la herramienta favorita de nuestros instaladores!

- Pelado de cables
- Engarzado de cables
- Función de pelado multiusos
- Recortar
- Autoajustable para adaptarse a cualquier tipo de cable



Visita este producto en www.millasur.com para ver nuestro vídeo guía.



NUEVO

My Robot Home Plus

¡MY ROBOT HOME PLUS ABRE Y CIERRA AUTOMÁTICAMENTE LA PUERTA!

EL PRÓXIMO MODELO DE GARAJE DEL SEGMENTO SUPERIOR DENTRO DEL MERCADO DEL ROBOT CORTACÉSPED. CON VENTANAS, PLACA E ILUMINACIÓN SOLAR SOBRE EL PORTÓN DE ENTRADA.

Todas las luces de My Robot Home Plus funcionan con energía solar. La puerta también está construida mecánicamente, lo que la hace funcionar sin electricidad.

El color base se vuelve a pintar fácilmente en cualquier otro color.

El garaje protege al robot y prolonga varios años la vida útil del mismo.

TRATAMIENTO DE PINTURA Y ACEITE DE MADERA DE LARGA DURACIÓN

CARACTERÍSTICAS:

- Iluminación solar
- Adecuado para el 90% de todos los robots cortacésped
- Puerta mecánica
- Se abre y se cierra automáticamente
- Madera de alta calidad
- 2 años de garantía
- Protege al robot durante todo el año
- Acceso al robot desde arriba

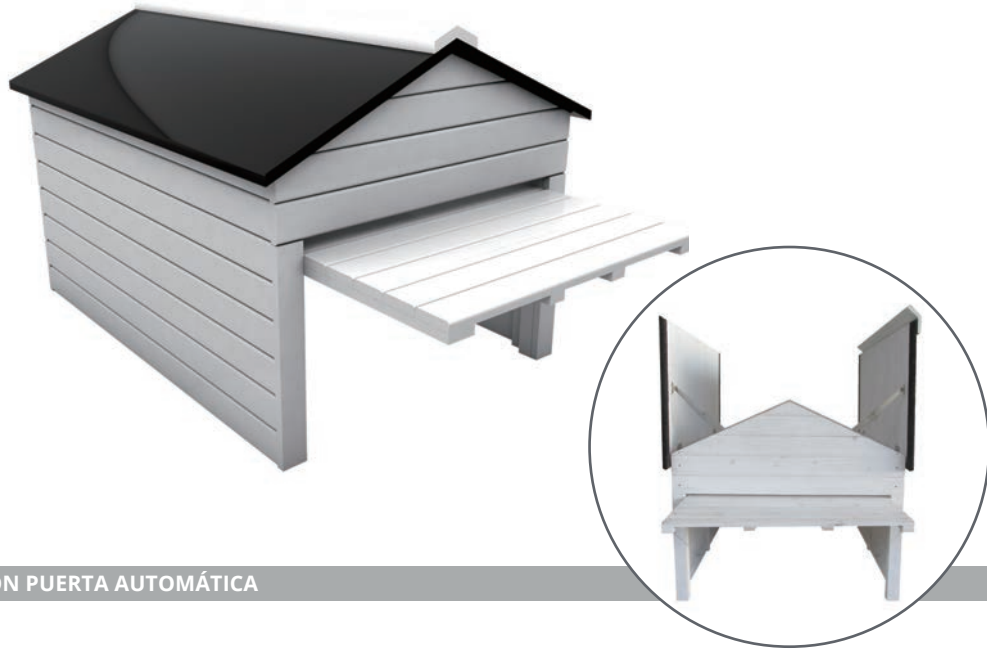

CON PUERTA AUTOMÁTICA

My Robot Home

¡MY ROBOT HOME SE ABRE Y CIERRA AUTOMÁTICAMENTE!

No es necesario programar un temporizador: la puerta del garaje es mecánica y muy fácil de ajustar para cualquier robot cortacésped.

También puedes pintar el garaje tú mismo para agregar tu propio estilo único. El robot cortacésped y la estación de carga también están protegidos, lo que le da a su robot muchos más años de corte.

Características:

- Puerta mecánica
- Se abre y se cierra automáticamente
- Madera de alta calidad
- 2 años de garantía
- Protege el robot durante todo el año

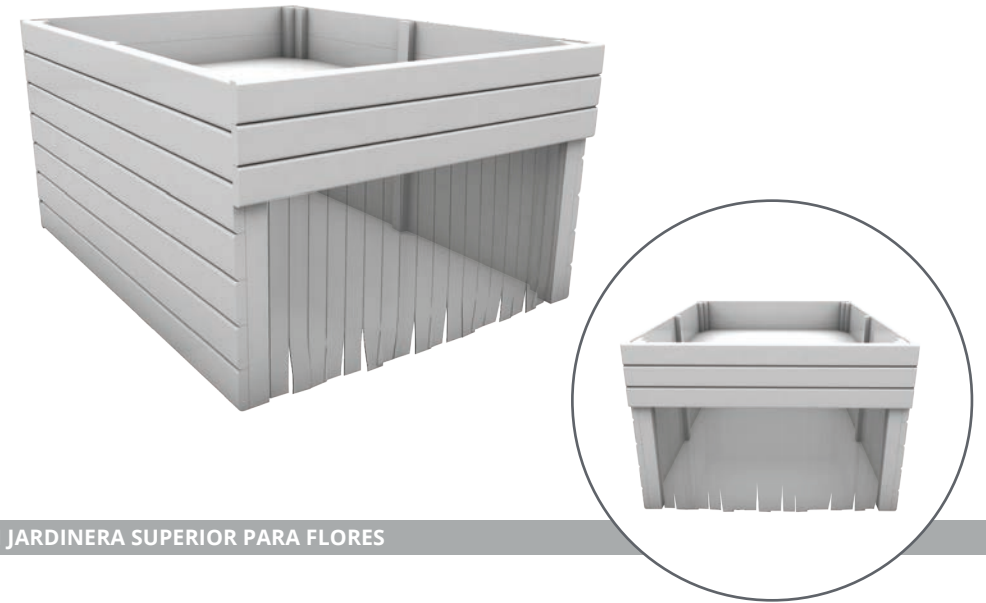

CON JARDINERA SUPERIOR PARA FLORES

Garaje Jardinera Auto-Mow

AUTO-MOW PRESENTA EL PRIMER GARAJE PARA MACETAS DEL MERCADO, OCULTANDO SU ROBOT DE LA VISTA.

Puedes plantar flores o cualquier otra planta en la parte superior, como una jardinera tradicional. El garaje también protege la estación de acoplamiento y el robot cortacésped, lo que aumenta la vida útil del robot muchos años.

Características:

- Protege al robot durante todo el año
- 2 años de garantía
- Todas las piezas de madera tienen una doble capa protectora

ADECUADO PARA TODOS LOS ROBOTS



COMPATIBLE CON TODOS LOS ROBOTS

NUEVO

Universal

EL GARAJE UNIVERSAL ES COMPATIBLE CON TODOS LOS ROBOTS HASTA 5.000 M².

El garaje universal es muy sencillo de montar e incluye piquetas para sujetar el garaje al suelo.

Ofrece una excelente protección UV para tu robot; La luz ultravioleta a menudo hace que el robot palidezca o incluso puede dañar la batería y terminar defectuoso.

- ¡Apto para todos los robots!
- Parte superior practicable
- 2 años de garantía
- Se instala en minutos y no necesita mantenimiento durante muchos años

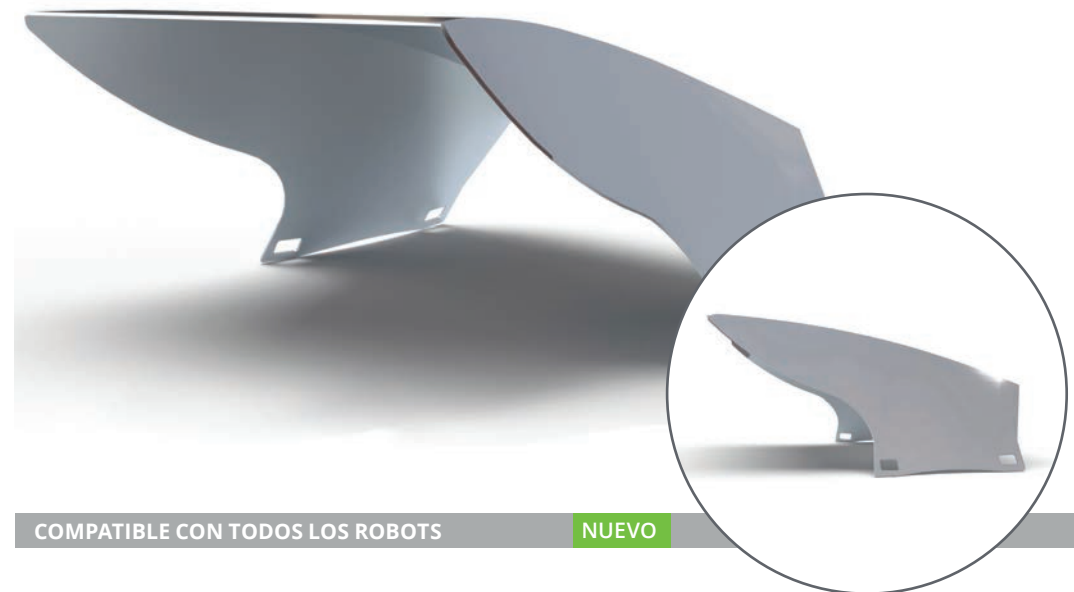

COMPATIBLE CON TODOS LOS ROBOTS

NUEVO

Robot Shelter

ESTE REFUGIO SE ADAPTA A ROBOTS DE TAMAÑO MEDIANO Y ES MUY SENCILLO DE INSTALAR EN MINUTOS.

El Robot Shelter es un garaje de una pieza y se pliega fácilmente en la posición deseada.

Se fijan 4 clavijas al suelo, y la instalación está lista. Esto se hace en cuestión de 1-2 minutos.

Proporciona una buena protección contra los rayos UV, la lluvia, el viento y otros problemas meteorológicos que normalmente acortarían la vida útil del robot.

- Sin mantenimiento
- Apto para todas las marcas de robots
- Instalado en minutos
- 2 años de garantía
- Piquetas para fijar el garaje incluidas



COMPATIBLE CON TODOS LOS ROBOTS

Robot Alu 1

GARAJE DE ALTA CALIDAD CON 3 CAPAS DE ALUMINIO QUE OFRECEN LA MEJOR PROTECCIÓN PARA CUALQUIER ROBOT CORTACÉSPED.

El Robot Alu 1 no necesita mantenimiento y seguirá siendo atractivo durante muchos años. La parte superior del garaje se inclina, lo que facilita el acceso a la estación de acoplamiento y al robot.

El garaje protege la estación de acoplamiento y el robot cortacésped, lo que aumenta la vida útil del robot durante muchos años.

- Sin mantenimiento
- Apto para todos los robots cortacésped
- Parte superior practicable
- Diseño de alta calidad
- 2 años de garantía



COMPATIBLE CON TODOS LOS ROBOTS

Robot Alu 2

GARAJE DE ALTA CALIDAD CON 3 CAPAS DE ALUMINIO QUE OFRECEN LA MEJOR PROTECCIÓN PARA CUALQUIER ROBOT CORTACÉSPED.

El Robot Alu 2 no necesita mantenimiento y seguirá siendo atractivo durante muchos años. La parte superior del garaje se inclina, lo que facilita el acceso a la estación de acoplamiento y al robot.

El garaje protege la estación de acoplamiento y el robot cortacésped, lo que aumenta la vida útil del robot durante muchos años.

- Sin mantenimiento
- Apto para todos los robots cortacésped
- Parte superior practicable
- Se instala en minutos y no necesita mantenimiento durante muchos años
- Diseño de alta calidad
- 2 años de garantía
- Incluye las clavijas para conectar el garaje

CUCHILLAS PARA HUSQVARNA & GARDENA

NUEVA TECNOLOGIA SWING



3 UDS | 9 UDS | 300 UDS | **NUEVO**

Alta Resistencia

¡NUESTRO ÚLTIMO MODELO DE CUCHILLA AUTOMÁTICA, QUE OFRECE LA NUEVA TECNOLOGÍA SWING!

Se montan en TODOS los Automower y garantizan que no se tengan que cambiar a menudo.

- 100% más corte con la nueva tecnología swing
- La misma alta calidad que las hojas de Alta Duración



DIMENSIONES:
 A 18 mm
 L 35 mm
 G 0,75 mm

9 UDS | 300 UDS

Extrema Duración

CORTA HASTA UN 40% MÁS QUE LAS CUCHILLAS DE ALTA DURACIÓN.

Se montan en TODOS los Automower y garantizan que no se tengan que cambiar a menudo.

Las cuchillas Extrema Duración son hojas de alta calidad que son casi imposibles de romper. Esto evita que los restos de las hojas se extiendan por el jardín.

- Incluyen tornillos anodizados
- Adecuadas para todos los modelos de cortacésped robóticos Husqvarna Automower y Gardena

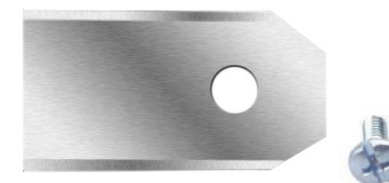

DIMENSIONES:
 A 18 mm
 L 35 mm
 G 0,6 mm

9 UDS | 300 UDS

Alta Duración - original

CUCHILLAS DE ALTA DURACIÓN DE 0,6 MM PARA TODOS LOS ROBOTS HUSQVARNA.

Imposibles de romper y, por lo tanto, evitan que los restos de las cuchillas se extiendan por el césped.

Los tornillos tienen un revestimiento extra duro que garantiza que no se rompan cuando el robot corta el césped.

- Incluyen tornillos anodizados (cruz + ranura)
- Funcionan con todos los modelos de cortacésped robóticos Husqvarna Automower y Gardena
- ¡Certificado DIN EN 50636!

CUCHILLAS PARA ROBOMOW



1 UD

Hoja Robomow RX

HOJAS DE ACERO INOXIDABLE ROBOMOW RX ORIGINALES AUTO-MOW CON UN RECUBRIMIENTO EXTRA DURO QUE OFRECE MEJOR PROTECCIÓN A LAS CUCHILLAS.

Esta cuchilla es compatible con los robots cortacésped de la serie Robomow RX.

- Incluye hoja de repuesto y herramientas para cambiar la hoja de forma segura
- Material: Acero inoxidable



1 UD 2 UDS

Hoja Robomow RC|RS

HOJAS DE ACERO INOXIDABLE ROBOMOW RC|RS ORIGINALES AUTO-MOW CON UN RECUBRIMIENTO EXTRA DURO QUE OFRECE UNA MEJOR PROTECCIÓN A LAS CUCHILLAS.

Auto-Mow ofrece paquetes de 1 o 2 unidades de cuchillas de repuesto para las series Robomow RC|RS y MC|MS.

- Herramienta de intercambio incluida
- 1 o 2 cuchillas
- Cuchilla compatible con los modelos de robot cortacésped Robomow de las series RC|RS y MC|MS.
- Incluye hoja de repuesto y herramientas para cambiar las hojas de forma segura.
- Material: Acero inoxidable

CUCHILLAS PARA HONDA



9 UDS 300 UDS

Hojas Honda Miimo

HOJAS DE ACERO INOXIDABLE ORIGINALES DE AUTO-MOW PARA HONDA MIIMO CON UN RECUBRIMIENTO EXTRA DURO QUE DA LA MEJOR PROTECCIÓN A LAS CUCHILLAS.

100% compatible con TODOS los robots cortacésped Honda Miimo®.

- Cuchillas de gran afilado
- Bajo ruido
- Alta resistencia
- Larga vida útil

CUCHILLAS PARA STIHL & VIKING



1 UD

NUEVO

Stihl|Viking iMOW Cuchillas Pequeñas

Serie RMI 4 (20 cm)

FABRICADAS EN ACERO INOXIDABLE DE LA MÁS ALTA CALIDAD Y RECUBIERTAS CON PROTECCIÓN EXTREMA DE LARGA DURACIÓN.

- Adecuadas para VIKING iMOW MI 4 Serie
- Adecuadas para STIHL RMI 422, RMI 422 P, RMI 422 PC

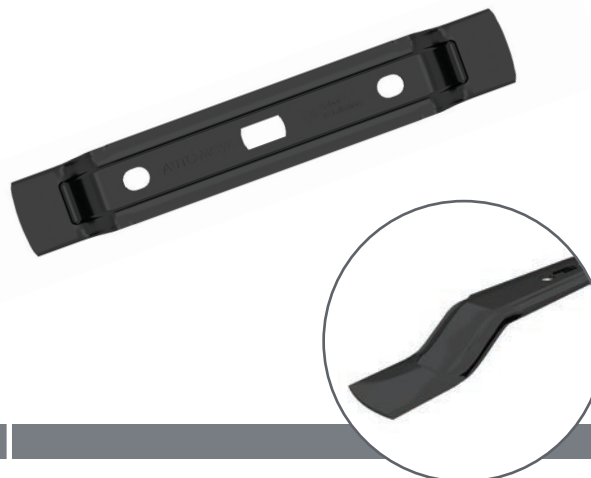

1 UD

Stihl | Viking iMOW Cuchillas Grandes

Serie RMI 6 (30 cm)

FABRICADAS EN ACERO INOXIDABLE DE LA MÁS ALTA CALIDAD Y RECUBIERTAS CON PROTECCIÓN EXTREMA DE LARGA DURACIÓN.

- La hoja de repuesto ALM 030 tiene una longitud de 30 cm y encaja la serie iMOW MI 6 RMI 6
- Instaladas en: VIKING MI 632, MI 632 P, MI 632 C, MI 632 PZ, STIHL RMI 632, RMI 632 P, RMI 632 C, RMI 632 P

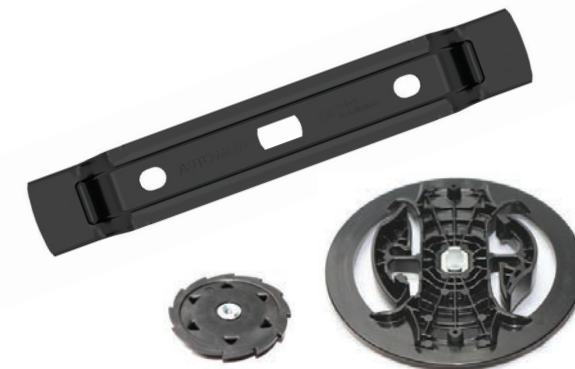

1 UD

Stihl | Viking iMOW Serie 6 Set de Cuchillas

ALM 030 (30 cm)

RECAMBIO ORIGINAL COMPLETO PARA STIHL|VIKING iMOW. INCLUYE TODOS LOS ACCESORIOS NECESARIOS PARA CAMBIAR LAS CUCHILLAS STIHL|VIKING iMOW SERIE 6.

Contenido del paquete: 1 x portacuchillas (receptor) con un disco de montaje (tornillo de cuchillo).

- Instaladas en: Stihl|Viking MI 632, MI 632 P, MI 632 C, MI 632 PZ, STIHL RMI 632, RMI 632 P, RMI 632 C, RMI 632 PZ
- Portacuchillas iMOW con disco de montaje para ALM 030

CUCHILLAS PARA AMBROGIO & STIGA

EL MEJOR RESULTADO DE CORTE



25 CM | 29 CM | 35 CM

NUEVO

Ambrogio Estrella 8 Puntas

Ø 25/29/35 cm

HOJA DE CORTE PLANA ROBOTS AMBROGIO 25 CM, 29 CM, 35 CM ESTRELLA DE 8 PUNTAS L30.

Esta cuchilla es compatible con los modelos Ambrogio.

- 25 cm adecuado para los modelos: L85 Evolution (Green), LB75DX, LB75, LB1200
- 29 cm adecuado para los modelos: L400/i x3, L85 Elite (Red), LB75DX w7.5AH Battery, LB85EL, LB200EL, L200, L200-R LB75DX 7.5Ah, LB3250, LB3210, LB3200, LB2150, LB2000, Evolution, Professional, Deluxe, Ambrogio L250i
- 35 cm adecuado para los modelos: L350i, L300 Elite, LB300EL LB3550, LB3510, LB3500
- Material: Acero inoxidable



25 CM | 29 CM | 35 CM

NUEVO

Ambrogio Estrella 4 Puntas

Ø 25/29/35 cm

HOJA DE CORTE PLANA ROBOTS AMBROGIO 25 CM, 29 CM, 35 CM ESTRELLA DE 4 PUNTAS L30.

Esta cuchilla es compatible con los modelos Ambrogio.

- 25 cm adecuado para los modelos: L85 Evolution (Green), LB75DX, LB75, LB1200
- 29 cm adecuado para los modelos: L400/i x3, L85 Elite (Red), LB75DX w7.5AH Battery, LB85EL, LB200EL, L200, L200-R LB75DX 7.5Ah, LB3250, LB3210, LB3200, LB2150, LB2000, Evolution, Professional, Deluxe, Ambrogio L250i
- 35 cm adecuado para los modelos: L350i, L300 Elite, LB300EL LB3550, LB3510, LB3500
- Material: Acero inoxidable

PARA AUTOMOWERS

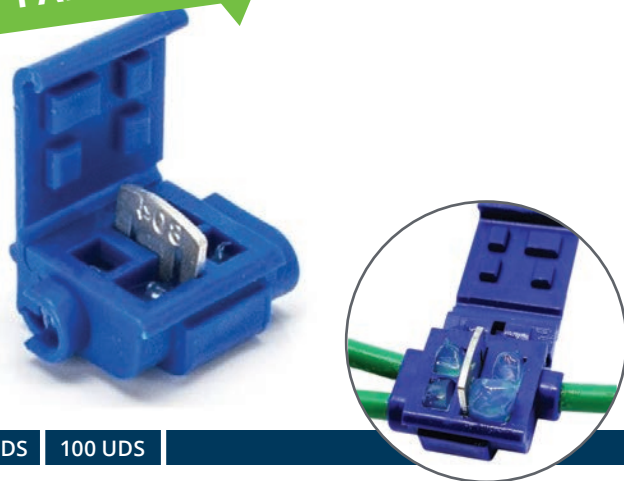

25 UDS | 100 UDS

Conector Profesional de Cable Guía

¡EVITA CORTAR EL CABLE USANDO EL CONECTOR PROFESIONAL DE CABLE GUÍA!

El conector profesional de cable guía es el conector preferido de todos los instaladores de Automower. Ofrece una conexión 100% impermeable para cualquier cable soterrado.

Puedes utilizar el conector profesional de cable guía para conectar fácilmente el cable delimitador al cable guía, sin cortar el cable delimitador.

- 100% impermeable y resistente al calor y al frío con aislamiento de polipropileno.
- Se utiliza para interceptar eléctricamente un cable en el medio del tramo sin cortar ni pelar el cable

 [Visita este producto en www.millasur.com](http://www.millasur.com) para ver el vídeo guía de este conector.

¡DE NECESIDAD!



100 UDS

Conector de la estación de acoplamiento

CONECTA EL CABLE DELIMITADOR CON LA ESTACIÓN DE CARGA.

Imprescindible para todos los instaladores. Solo necesitas unos alicates para instalar este conector.



25 UDS | 100 UDS

Scotchlock 314

EL CONECTOR MÁS USADO PARA INSTALACIONES SOTERRADAS.

Este conector se usa para muchos propósitos, pero se usa principalmente para conexiones subterráneas con el cable delimitador. Las opciones para este conector azul son ilimitadas.

- Multifuncional: nuestros distribuidores lo utilizan principalmente para una conexión soterrada segura para el cable delimitador.
- Proporciona una conexión aislada para 2 ó 3 cables
- Usa este producto con un lubricante de aceite mineral para crear un sello hermético que sea resistente a la humedad.
- El conector aislado está diseñado para funcionar con cables sólidos / trenzados de 22-14 AWG
- La resistencia a la corrosión es proporcionada por el estañado que está construido en latón de alta calidad para una buena conductividad.
- Adecuado para usar con temperaturas de hasta 105 ° C (221 ° F)



Manga de soldadura de baja temperatura
Tubos termorretráctiles
Adhesivo fundible impermeable

100 UDS

Conector Termorretráctil

SI NECESITAS EL CONECTOR CON MAYOR VIDA ÚTIL, NECESITAS UTILIZAR UN CONECTOR TERMORRETRÁCTIL.

El conector retráctil protegerá el cable durante muchas décadas y dejará el cable 100% libre de oxidación. Muy recomendable para instalaciones profesionales y también para reparaciones.

- Conector termorretráctil con estaño y 100% impermeable
- Conexión duradera
- Libre de oxidación



1 UD

NUEVO

Soplete Termocontractor

EL SOPLETE TERMOCONTRACTOR DE AUTO-MOW TE OFRECE LA MEJOR SOLUCIÓN PARA NUESTROS CONECTORES TERMORRETRÁCTILES.

Esta herramienta proporciona calor de butano sin llama y contrae de forma segura el conector. Es muy práctico en comparación con otras herramientas en el mercado, como una herramienta de soplado más grande que a menudo necesita electricidad.

- Gas butano incluido
- Sin llama
- Seguro de usar
- Para nuestro conector retráctil



Visita este producto en www.millasur.com para ver el vídeo guía de esta herramienta termocontractora.



Detector Profesional A-M

Para Cable Delimitador

EL DETECTOR PROFESIONAL A-M ES CAPAZ DE UBICAR ROTURAS DE CABLE A 2 METROS Y ES IMPRESCINDIBLE PARA CUALQUIER INSTALADOR PROFESIONAL.

El A-M Pro Tracker es muy fácil de usar y podrás buscar el cable roto o dañado en minutos.

- Detecta la ubicación del cable en el suelo, en la pared u otros cables invisibles
- La sensibilidad de la señal para el transmisor y el receptor es ajustable
- Rastrea el cable sin interferencia de corriente
- Capaz de rastrear cables, como cables de una sola línea de metal, de 2 núcleos o de múltiples núcleos
- La longitud del cable rastreado puede ser de hasta 1 km.

FÁCIL LOCALIZACIÓN DE CABLES ROTOS O DAÑADOS

ESPECIFICACIONES:

- Máxima longitud del cable: 1 km
- Profundidad ó distancia: 2 m
- Fuente de alimentación del transmisor: batería de litio de 3,7 V
- Transmisor: luz intermitente LED <3.4V
- Receptor: 9V - indicador de batería baja
- Receptor: <6V LED parpadeando 800mA corriente de carga
- Formato de transmisión de señal de pulso multifrecuencia
- Nivel de salida de señal 21Vp-p
- Los usuarios pueden
- Ajustar la sensibilidad de acuerdo con sus necesidades para ajustar el rango objetivo



Visita este producto en www.millasur.com para ver nuestro vídeo guía.

LA OPCIÓN ECOLÓGICA



100 UDS

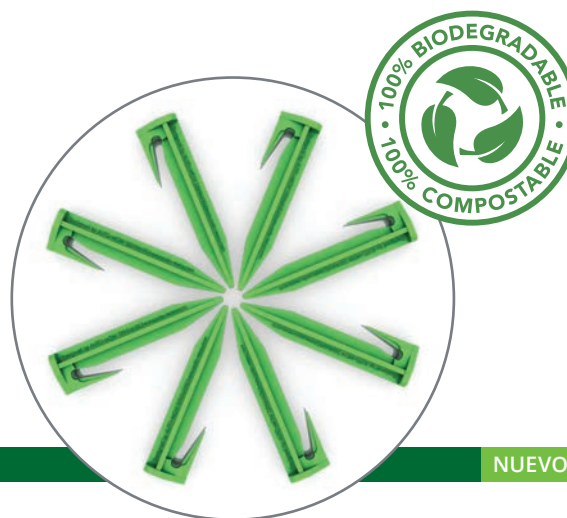

NUEVO

Piquetas de Bioplástico

8,5 cm

DEJA DE USAR PIQUETAS DE PLÁSTICO DE UN SOLO USO Y USA PIQUETAS DE PLÁSTICO BIODEGRADABLE.

Estas piquetas de plástico biodegradable están aprobadas por las normativas de la UE y tras 1-2 años las piquetas de bioplástico se convertirán en abono. Las clavijas de plástico orgánico Auto-Mow tienen la misma alta calidad que las clavijas de plástico tradicionales.

Un estudio muestra que el 90% de todos los instaladores dejan el cable delimitador en el suelo cuando reinstalan un cable nuevo en el mismo. Con las clavijas de bioplástico, será mucho más fácil quitar el cable viejo y dejar una instalación limpia con solo 1 cable en el suelo.

- La mejor solución para el medio ambiente
- Alta calidad
- Degradable en 1-2 años
- Bajo costo



100 UDS

Piquetas de Plástico

8,5 cm

UTILIZADO PARA INSTALAR CABLE DELIMITADOR O PARA VENDER EN UNA TIENDA DE JARDINERÍA.

- Plástico certificado de alta calidad
- 100 unidades por bolsa



Kit de Instalación

150 / 250 / 400 / 500 metros

ESTOS KITS DE INSTALACIÓN ESTÁN DISPONIBLES EN TAMAÑOS PEQUEÑO / MEDIANO / GRANDE / X-GRANDE Y SON UNA SOLUCIÓN INTEGRAL PARA LA INSTALACIÓN DE ROBOTS.

Los kits de instalación contienen: cable delimitador, piquetas de plástico y conectores.

- **Pequeño:** 150 metros, 300 piquetas, 5 conectores de cable, 5 conectores de gel y 5 conectores de estación de acoplamiento.
- **Mediano:** 250 metros, 400 piquetas, 5 conectores de cable, 5 conectores de gel y 5 conectores de estación de acoplamiento
- **Grande:** 400 metros, 600 piquetas, 5 conectores de cable, 5 conectores de gel y 5 conectores de estación de acoplamiento
- **X-Grande:** 500 metros, 800 piquetas, 5 conectores de cable, 5 conectores de gel y 5 conectores de estación de acoplamiento

Kit de Reparación

Para reparaciones de cables delimitadores

KIT DE REPARACIÓN DE 25 METROS – REPARA CUALQUIER CABLE ROTO CON ESTE JUEGO COMPLETO DE CABLE, CONECTORES Y PIQUETAS DE PLÁSTICO.

También puedes usar los 25 metros de cable para incluir una pequeña zona adicional de jardín al área total de instalación.

- Cable perimetral de 25 metros y 2,7 mm
- 10 piquetas de plástico
- 5 conectores Scotchlock





INCLUYE: 1 RESISTENTE HOJA DE CARBURO SÓLIDO

Máquina de Cable – PWM600MH

LA MÁQUINA DE CABLE PERIMETRAL 600MH HA SIDO DISEÑADA POR PROFESIONALES PARA OPTIMIZAR EL TRABAJO DE LOS INSTALADORES DE ROBOTS CORTACÉSPED.

Puede instalar cable de los distintos fabricantes de robots con un soporte de carretes configurable y es compatible con todos los rollos de hasta 1,000 metros de Auto-Mow.

- Instala 600 metros por hora
- Profundidad 4-6 cm bajo tierra
- Potente motor Honda GXH50 de 4 tiempos, 2,1 HP
- Tamaño de cable hasta 6 mm
- Hojas fuertes para todos los obstáculos subterráneos

 Visita este producto en www.millasur.com para ver el vídeo guía de esta máquina de cable perimetral.

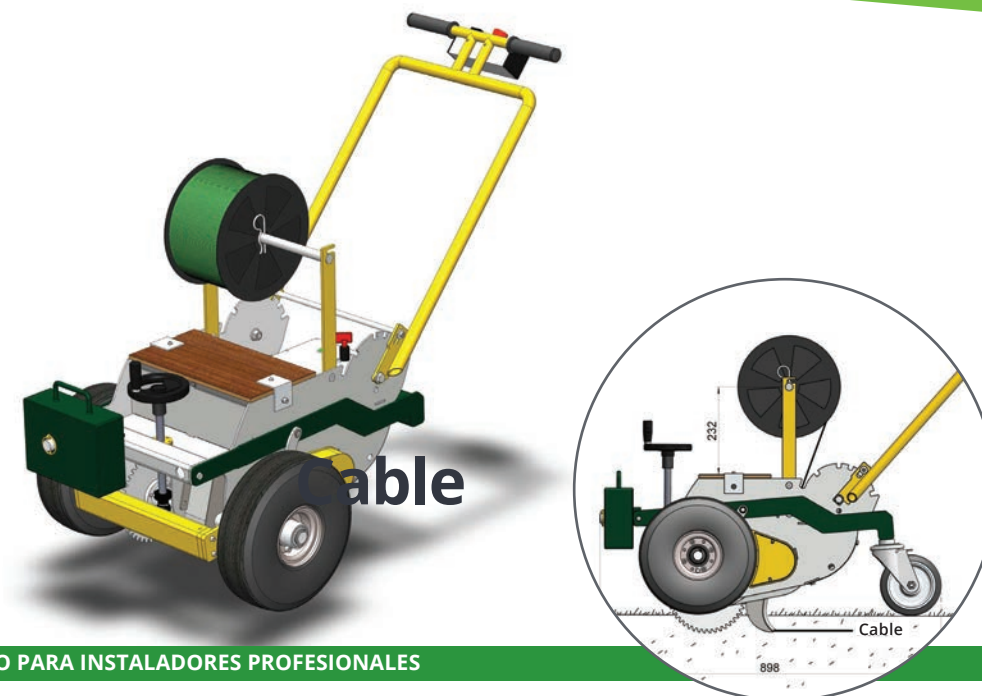

SOLO PARA INSTALADORES PROFESIONALES

Máquina de Cable Papst KV-1

PAPST KV-1 ES LA MEJOR MÁQUINA DE CABLE A BATERÍA PARA LA INSTALACIÓN DE ROBOTS CORTACÉSPED.

La Papst KV-1 es una máquina de cable delimitador que funciona a batería. Se puede utilizar con cables de 2,5 a 6 mm. La Papst KV-1 se utiliza para soterrar cable guía y delimitador en el suelo. Con una velocidad de 60 m por minuto y un ruido mínimo, la KV-1 garantiza un trabajo rápido y preciso.

- Silenciosa, limpia
- Fácil de usar
- Ganancia de energía
- Ecológica, fuerte, eficiente, segura

 Visita este producto en www.millasur.com para ver el vídeo guía de esta máquina de cable perimetral.

