

MOTOR DE GASOLINA MA196/MA197/MA198

MANUAL DE USO



E

INSTRUCCIONES PARA EL USO

ALNOVA[®]





INTRODUCCION

Gracias por comprar nuestro motor a gasolina. Esperamos que disfrute operando uno de los modelos más finos del mercado.

Este manual maneja la información y especificaciones sobre operación y mantenimiento de los modelos motores a gasolina, estos manuales deberían ser considerados como una parte permanente del motor y debería permanecer junto al motor si este es vendido.

Mensajes de Seguridad: Se componen de un símbolo de alerta y una de estas tres palabras Peligro, Advertencia, y Cuidado.

-  **PELIGRO:** indica peligro, si no se evita puede causar heridas o incluso la muerte
-  **ADVERTENCIA:** indica peligro, si no se evita puede causar heridas Y/O daños a propiedad.
-  **CUIDADO:** indica peligro, si no se evita puede causar heridas leves Y/O daños a propiedad.

Información Útil:

Si estas al tanto de cualquier problema, haz que tu motor de gasolina sea inspeccionado y reparado por un taller autorizado.

SEGURIDAD

ADVERTENCIA



El motor funcionara correctamente se siguen este manual. Por favor lea y comprenda este manual antes de operar el motor. Familiarízate con los controles y procedimientos de operación segura de su motor para que de este modo se eviten accidentes.

Information de Operacion Segura

1. Por favor haga inspección pre-uso (mirar capitulo 2) antes de operar para evitar lesiones o daños del equipo
2. Mantén el motor en un lugar ventilado y al menos a un metro de edificios y otra maquinaria durante el uso, y mantenga el motor lejos de sustancias inflamables para evitar fuego.
3. Mantenga a Niños y mascotas fuera del área de operación.
4. Asegúrate de quien use la maquina ha recibido instrucción correcta de cómo manejar el motor.
5. Mantenga sustancias inflamables (gasolina, cerillas) lejos del motor.
6. Ya que la gasolina es extremadamente inflamable y explosiva baja ciertas condiciones, por favor reposte en un lugar bien ventilado con el motor apagado.
7. No reposte por encima de la marca del colador de gasolina.
8. Asegúrate que el tapón de gasolina este bien apretado.
9. Asegúrate de que cualquier derrame de gasolina se limpie antes de encender el motor.
10. No fumes ni permitas llamas o chispas en el lugar donde el motor se guarda o se reposta gasolina.

ADVERTENCIA

Instrucciones de Operacion Segura

1. El escape suelta monóxido de carbón venenoso, un gas sin color ni olor. Respirar estos gases puede causar pérdida de conciencia y hasta la muerte. No operar esta máquina sin buena ventilación o en una habitación cerrada.

2. Si usas este motor en un área cerrada o parcialmente cerrada el aire que respire puede contener una cantidad peligrosa de gas. Asegúrate tener una ventilación adecuada para prevenir la acumulación de estos gases.
3. Ponga el motor en una superficie nivelada, el ángulo de inclinación del motor no debería superar los 20°, si no podría causar el derrame de combustible.
4. El motor contiene un supresor de chispa. Puede que incumpla la ley si usa el motor sin el supresor. Por favor pregunta sobre las leyes y regulaciones locales a raíz de esto antes de usar el motor.
5. El escape se calienta mucho durante y después de usar el motor. Ten cuidado de no tocar el escape mientras esté caliente. Permita que el motor enfríe antes de guardarlo en interior. .

COMPROBAR ANTES DE USO

1. Comprueba nivel de aceite.
2. Comprueba lubricante.
 - El lubricante juega una parte importante que puede afectar el rendimiento y vida del motor. Motores de 2 tiempos y aceites sin detergente dañaran el motor y no se deberían usar.
 - Antes de comprobar el lubricante, ponga el motor en una superficie nivelada.

Usa lubricante de 4 tiempos que cumpla los requerimientos para API clasificación de servicio SF o SG. Siempre comprueba la etiqueta del aceite para asegurarse que contiene las letras SF o SG.

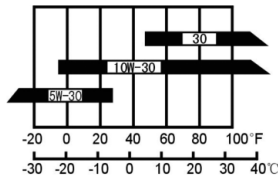

Temperatura

SAE10W-30 es recomendable en general, a uso en todas temperaturas.. Otras viscosidades indicadas en la tabla se pueden usar cuando la temperatura media en tu lugar está dentro del intervalo indicado.

- Asegúrate que el motor está en una superficie nivelada.
- Gira y quita la tapa de aceite y limpia la cala con un trapo limpio
- Vuelve a meter la cala en el hueco sin girar el tapón.
- Si el nivel de aceite está por debajo de la marca designada como nivel bajo, rellenar de aceite hasta el nivel alto que indica la cala.
- Gire y cierre el tapón de aceite.

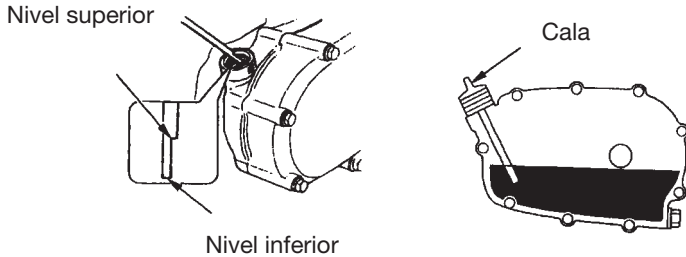

Sistema de alerta de aceite motor (función opcional)

El sistema de alerta de aceite está diseñado para prevenir daños causados por insuficiencia de aceite en el cigüeñal. Cuando el nivel de aceite en el cigüeñal baja por debajo de un nivel seguro, el sistema de alerta automáticamente para el motor aun que el interruptor este a en posición de encendido. Si el motor se apaga y no puedes reiniciarlo comprueba el nivel de aceite antes de comprobar otras posibles causas.

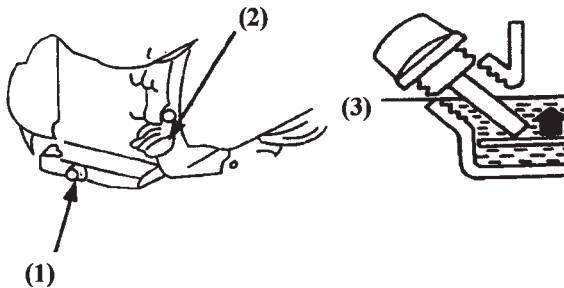

(1) Tapón de vacío (2) Inteructor de motor (3) Nivel Inferior

Nivel de Combustible.

- Comprueba el indicador de gasolina, y reposta el depósito si el nivel es bajo No repostar por encima del tope. Se recomienda fuel 90.
- Gasolina sin plomo produce menos fallos de motor y chispas, extendiendo la vida del sistema de escape.
- Nunca uses gasolina contaminada o viciada o mezclada con aceite. Evitar que entre tierra, basura, o agua dentro del depósito de gasolina.
- Si falla la bujía o salta el motor mientras esté operando a una velocidad normal, cambia de marca de gasolina. Si persiste el fallo contacta con un taller autorizado.

⚠ ADVERTENCIA:

- Usar el motor con fallos en las bujías puede causar daños al motor.
- Si estos fallos en las bujías es por causa de un uso inadecuado, la garantía no cubrira esos daños.

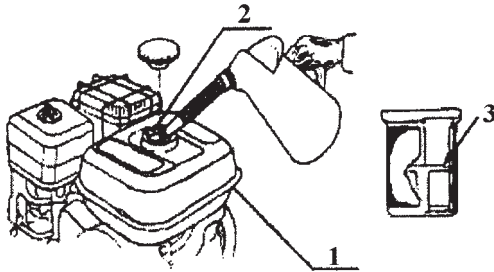

(1) Depósito de Gasolina (2) Hueco de relleno (3) Nivel Tope

FILTRO DE AIRE

El filtro de aire es de tipo seco que incluye un elemento de papel y otro de esponja.

- Quita el clip y desmantela el envoltente del filtro.
- Lava el elemento con una mezcla de detergente casero y agua tibia, luego lávalo con un solvente no inflamable, después deje secar completamente.

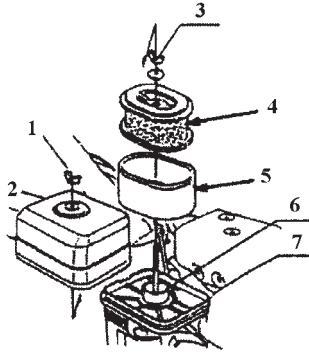

- (1) Tuerca (2) Cubierta de filtro (3) Tuerca (4) Elemento de papel
(5) Elemento de esponja (6) Reten (7) Silenciador

⚠ AVISO:

- No usen el motor sin Filtro de aire.

⚠ PELIGRO:

- Usar gasolina o solventes inflamables para limpiar los elementos del filtro pueden causar fuego o explosión.

⚠ CUIDADO:

- No usar el motor sin el filtro de aire, esto causaría que entrara tierra o polvo a través del carburador causando que el motor se rompa.

ENCENDER EL MOTOR

- Ponga la válvula de gasolina en posición de encendido, desenrosca el tapón de drenaje de la parte inferior del carburador, ajustar el tapón de drenaje hasta que empiece a derramar aceite.
- Tirar de la barra de choke hasta posición de cerrado. the choke rod to the CLOSE position. Ajusta el acelerador a su posición adecuada, tire del arranque ligeramente hasta que notes resistencia. Luego tire fuertemente,

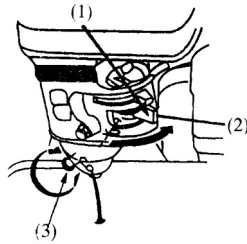

(1) Válvula gasolina (2) Nivel de arranque (3) Tapón drenaje

⚠ AVISO:

- No permita que el puño de arranque haga chasquido contra el motor. Haz que retorne lentamente para evitar daños en el arranque.
- Una vez encendido, deje que el motor corra en ralentí de 1-3 min, asegúrate que este equilibrado, luego pon el acelerador a posición OPEN, ajusta la barra de choke a OPEN.



(1) auto-acelerador (2) posicion de apagado (3) mando de arranque

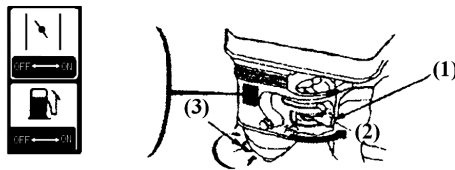

(3) mando de arranque

Arranque electrico

On
Off o a start

Ponga el Interruptor de motor en posicion START

Interruptor motor



⚠ AVISO:

- Restringe el tiempo de arranque a 5 segundos para evitar daños. Si el motor no enciende suelta el mando de arranque y vuelva a intentarlo 10 segundos más tarde.

PARAR EL MOTOR

Ajusta acelerador a posición adecuada. Reduce velocidad de motor, cierra el choke, cambie inteructor a posición OFF

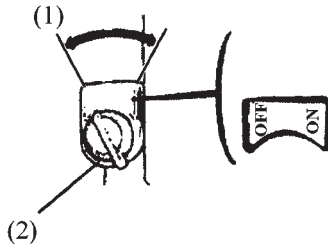

(1) Mando acelerado (2) Acelerador OFF

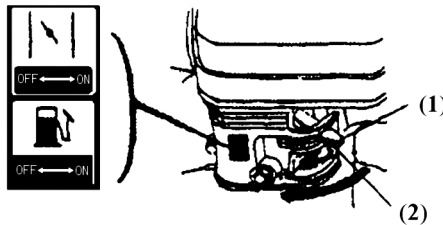
**⚠ PELIGRO:**

- Gasolina es extremadamente inflamable y explosiva bajo ciertas condiciones.
- Reposta en lugares bien ventilados con el motor apagado. No fumes ni permitas llamas o chispas cerca del lugar donde se reposta o guarda la gasolina.
- No echar gasolina por encima del tope.. Después de repostar cierra bien el tapón de gasolina.
- Vapores de gasolina son extremadamente inflamables, y pueden prender fuego después de que el motor arranque.

- Asegúrate que cualquier derrame se haya limpiado bien con un trapo antes de encender el motor.
- Evite que la gasolina entre en contacto con la piel durante un largo periodo de tiempo, evite respirar los vapores, mantenga fuera del alcance de los niños.

⚠ AVISO

- Gasolina puede causar daños en pinturas o plásticos. Tener cuidado al repostar. Daños causados por gasolina no están cubiertos bajo la garantía.

MANTENIMIENTO MOTOR:

Realice mantenimiento periódicamente para asegurar que el motor mantenga un buen rendimiento. Sigue siempre las pautas de mantenimiento y inspección que marcan este manual.

⚠ ADVERTENCIA:

- Apague el motor antes de realizar mantenimiento. Si el motor debe estar operando asegurarse que haya Buena ventilación. Respirar estos gases puede causar pérdida de conciencia y hasta la muerte

1. Mantenimiento diario:

- Filtro de aire: Un filtro de aire sucio restringe el flujo de aire al carburador.. para prevenir un mal funcionamiento del carburador, limpie el filtro de aire periódicamente. Limpiar más a menudo cuando usan el generador en sitios con mucho polvo.
- Mirar filtro de aire, mantener limpio.
- Mirar tuercas, apretar las que estén sueltas.
- Asegurarte que el nivel de lubricante este dentro de los niveles indicados.

2. Limpiar filtro de aire después de 25 horas de trabajo.

3. Limpiar carbonilla de las bujías después de trabajar más de 50 horas. ajuste el espacio de bujías a 0.6-0.7mm (mira fig. 4-1). Revisar y limpiar radiador.
 - Drena el aceite cuando el motor este caliente, para asegurar un drenaje rápido y complete.
 - Quitar el tapón de drenaje y el reten, quitar el tapón de aceite, y drena el aceite.
 - Reinstala el tapón de drenaje y el reten. Aprieta bien el tapón.
 - reposta con el aceite recomendado, y revisa el nivel.

⚠ AVISO

- Aceite recomendado: 15W/40SAE
- 160F, 168FA/B capacidad 0.6L
- 173F, 177F, 182F, 188F, 190F capacidad 1.1L

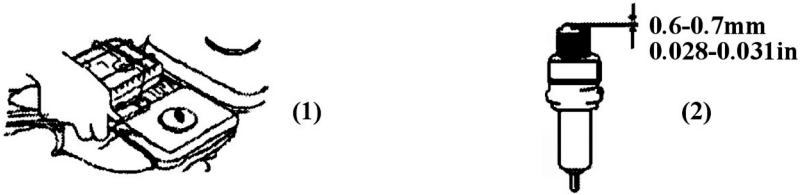

(1) Quitar Bujía (2) Ajustar espacio de bujía

4. Limpiar depósito y filtro de gasolina una vez que la maquina haya realizado 100 horas de trabajo.: Quitar tapa y filtro de gasolina y lavar con cepillo ligeramente. Quitar depósito de gasolina, limpiar dentro del depósito. Reinstalar el depósito, ponga el filtro en su sitio, llenar de combustible hasta el tope.

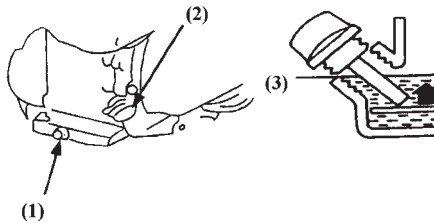

(1) tapon de drenaje (2) interruptor motor (3) nivel inferior

Revisa el envejecimiento de la línea de gasolina cada 2 años. Si notas grietas cámbialo. Apriete juntas, y inspeccionar fugas.

Antes de guardar la unidad durante un tiempo largo:

- Asegúrate que el lugar este libre de humedades y polvo.
- Mantenimiento en acuerdo con la tabla.

almacenamiento	Mantenimiento recomendado para prevenir arranques duros
Menos de 1 mes	No requiere preparacion
1 a 2 meses	Rellenar con gasoline nueva
2 meses a un año	Rellenar con gasolina nueva y añadir condicionante de gasolina
	Cebiar el carburador
	Limpiar filtro de gasolina

ALMACENAMIENTO MOTOR

- Si el motor no se usara durante un periodo largo, Realice el mantenimiento adecuado antes de almacenar.
- Primero drena el depósito de gasolina, y limpie la tierra y agua dentro del tanque. Drena completamente el carburador, después apriete bien el tapón de drenaje.
- Segundo, desenrosca el tapón de drenaje en la parte inferior del cigüeñal, dreña bien el lubricante que se encuentra en el cigüeñal, después vuelva a apretar el tapón de drenaje.
- Finalmente limpia la superficie del motor con un trapo limpio, quitando tierra y polvo. Luego almacene el motor en un lugar bien ventilado y libre de polvo.

TRANSPORTE

- Contacto con un motor o escape caliente puede causar quemaduras graves o fuegos. Permita que el motor se enfríe antes de transportarlo
- Cuando se transporta el motor, Ponga el inteructor de motor y la válvula de gasolina en posición OFF. Mantén fresco el motor.

SOLUCIÓN DE PROBLEMAS

1. El motor no arranca

- Revisa motor si no eres capaz de arrancarlo.
 1. Primero, compruebe nivel de gasolina en el depósito. Gira válvula de gasolina a (2), Combustible se debería drenar cuando la válvula está en posición ON. Aprieta el tapón de drenaje. (see figure 3-1)

2. Bujía

- Comprueba la bujía. Quite el capuchón y elimine cualquier resto de tierra. Si el motor sigue sin arrancar acértese a un taller autorizado. Usuarios no deben desmantelar y rearmar las unidades por su cuenta.

3. Sin Fuerza suficiente.

- Revisa los filtros de aire.
- Revisa la gasolina. Por favor deje vacío el depósito y carburador y rellene con gasolina nueva.
- Para otras situaciones póngase en contacto con distribuidor.

ESPECIFICACIONES

TIPO	<i>MA196/MA197/MA198</i>	
Modelo Motor	Un cilindro, OHV25°, Cuatro Tiempos, Refrigerado por Aire 2:1 Reductor de Velocidad	
Calibre×Carrera (mm)	68×54	
Desplazamiento(cm ³)	196	
Potencia Max. (HP/Kw/rpm)	6.5Hp(4.5Kw)	
Potencia Nominal (Kw/rpm)	4.6Hp(3.4Kw)	
Max. torque (N.m/rpm)	11Nm/2500RPM	
Capacidad Deposito de Gasolina (L)	3.6L	
Capacidad Aceite Motor (L)	0.6	
Sistema de Ignicion	Iman Transistor	
Sistema de Encendido	Arranque Retractil	
Peso Neto (kg)	16	
Sistema de Ignicion	Transistor sin Contacto	
Sistema de Encendido	Arranque Retractil	
Peso Neto (kg)	25	
Peso Neto (kg)	16	27

Manual de uso

MOTOR DE GASOLINA MA196/MA197/MA198

MANUAL DE UTILIZAÇÃO



P

INSTRUÇÕES DE USO

ALNOVA[®]





INTRODUÇÃO

Obrigado por comprar o nosso motor a gasolina. Esperamos que desfrute utilizando um dos melhores modelos do mercado.

Este manual manuseia a informação e as especificações sobre operação e manu-tenção dos modelos motores a gasolina. Este manual deve ser considerado como uma parte permanente do motor e deve permanecer junto ao motor se este for vendido.

Mensagens de Segurança: Compõem-se de um símbolo de alerta e uma destas três palavras Perigo, Advertência e Cuidado.

-  **PELIGRO:** indica perigo, se não se evitar pode causar feridas ou mesmo a morte
-  **ADVERTENCIA:** indica perigo, se não se evitar, pode causar feridas e/ou danos na propriedade.
-  **CUIDADO:** indica perigo, se não se evitar pode causar feridas leves e/ou danos na propriedade.

Informação útil:

Se estás a margem de qualquer problema, faz com que o teu motor de gasolina seja inspeccionado e reparado por uma oficina autorizada.

SEGURANÇA

⚠️ ADVERTÊNCIA

Informação de Operação Segura



Por favor leia e compreenda este manual antes de operar com o motor. Familiarize-se com os controlos e procedimentos de operação segura do seu motor para que deste modo se evitem acidentes.

1. Por favor faça uma inspecção antes de usar (capítulo 2) para evitar lesões ou danos no equipamento
2. Manter o motor num lugar ventilado e ao menos a um metro de edifícios e outra maquinaria durante o uso, e mantenha o motor longe de substâncias inflamáveis para evitar fogo.
3. Mantenha as crianças e animais se estimação fora a área de operação.
4. Verifique que quem utilizar a máquina tenha recebido instrução correcta de como manusear o motor.
5. Mantenha substâncias inflamáveis (gasolina, fósforos) longe do motor.
6. Já que a gasolina é extremamente inflamável e explosiva em certas condições, por favor reabasteça num lugar bem ventilado com o motor desligado.
7. Não reabasteça por cima da marca da vareta de gasolina.
8. Certifique-se que o tampão de gasolina está bem apertado.
9. Certifica-te de que qualquer derrame de gasolina seja limpo antes de ligar o motor.
10. Não fume nem permita chamas ou faíscas no lugar onde o motor se guarda ou se reabastece de gasolina.

⚠️ ADVERTÊNCIA

Instruções de Operação de Segurança

1. O escape liberta monóxido de carbono venenoso, um gás sem cor nem cheiro. Respirar estes gases pode causar perda de consciência e até a morte. Não utilizar esta máquina sem boa ventilação ou numa habitação fechada.

2. Se utiliza este motor numa área fechada ou parcialmente fechada o ar que respira pode conter uma quantidade perigosa de gás. Certifique-se de que há uma ventilação adequada para prevenir a acumulação destes gases.
3. Coloque o motor numa superfície nivelada, o ângulo de inclinação do motor não deve ser superior aos 20°, se não pode causar derrame de combustível. Não cobrir to motor de maneira a evitar incêndio.
4. O motor contém um supressor de faísca. Pode significar um incumprimento à lei se não usar o motor com o supressor. Por favor pergunte sobre as leis e regulações locais antes de usar o motor.
5. O escape aquece muito durante e depois de usar o motor. Tenha cuidado. Não toque no escape enquanto está quente. Permita que o motor arrefeça antes de o guardar no interior.

COMPROVAR ANTES DE USAR

1. Comprove o nível de óleo.
2. Comprove o lubrificante.
 - O lubrificante é importante e pode afectar o rendimento e vida do motor. Motores de 2 tempos e óleos sem detergente danificam o motor e não devem usar-se.
 - Antes de comprovar o lubrificante, coloque o motor numa superfície nivelada.

Use lubrificante de 4 tempos que cumpra os requerimentos para API classificação de serviço SF ou SG. Comprove sempre a etiqueta do óleo para assegurar-se que contem as letras SF ou SG.

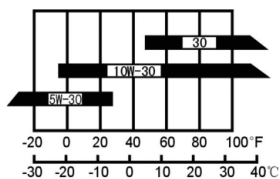

Temperatura

SAE10W-30 é recomendável em geral, a ser utilizado em todas as temperaturas. Outras viscosidades indicadas na tabela podem ser usadas quando a temperatura média no seu lugar está dentro do intervalo indicado.

- Certifique-se que o motor está numa superfície nivelada.
- Gire e retire a tampa do óleo e limpe a vareta com um trapo limpo.
- Volte a colocar a vareta no buraco sem girar o tampão.
- Se o nível de óleo está por baixo da marca designada como nível baixo, reabasteça de óleo até o nível alto que indica na vareta.
- Gire e feche o tampão do óleo.

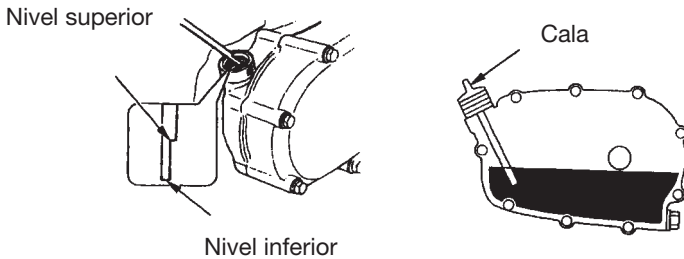

Sistema de alerta de óleo motor (função opcional)

O sistema de alerta de óleo está desenhado para prevenir danos causados por insuficiência de óleo na cambota. Quando o nível de óleo na cambota baixa por baixo de um nível seguro, o sistema de alerta parará automaticamente o motor mesmo que o interruptor esteja em posição de ligado. Se o motor se apaga e não pode reiniciar comprove o nível de óleo antes de comprovar outras possíveis causas.

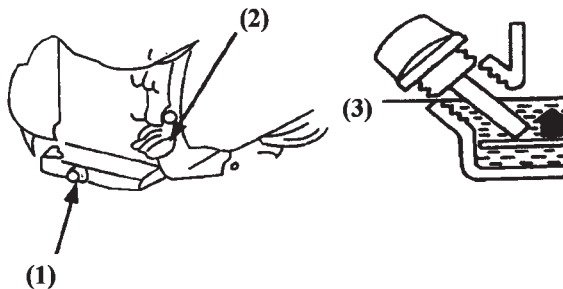

(1) Tampão de esvaziar (2) Interruptor do motor (3) Nível Inferior

Nível de Combustível.

- Comprove o indicador de gasolina e reabasteça o depósito se o nível é baixo. Não reabasteça por cima do topo. Recomenda-se gasolina 95.
- Gasolina sem chumbo produz menos falhas de motor e faíscas, alargando a vida do sistema de escape.
- Nunca use gasolina contaminada, viciada ou misturada com óleo. Evitar que entre terra, lixo ou água dentro do depósito da gasolina.
- Se falha a vela ou salta o motor enquanto está a operar a uma velocidade normal, mude de marca de gasolina. Se persistir a avaria, contacte com uma oficina autorizada.

⚠ ADVERTÊNCIA:

- Usar o motor com as velas em mau estado pode causar danos ao motor.
- Se existirem estas falhas nas velas é por causa de uma utilização inadequada. A garantia não cobrirá estes danos.

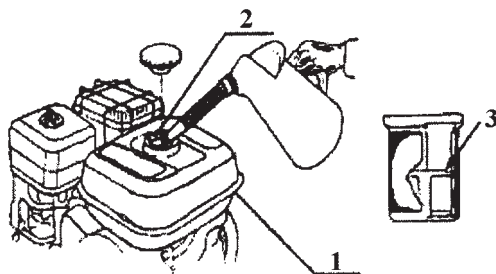

(1) Depósito de Gasolina (2) Orifício para reabastecer (3) Nivel máximo

FILTRO DE AR

O filtro de ar é do tipo seco que inclui um elemento de papel e outro de esponja.

- Retire o clip e desmonte o envoltivo do filtro.
- Lave o elemento com uma mistura de detergente caseiro e água tépida. Lave-o com um solvente não inflamável, depois deixe secar completamente.

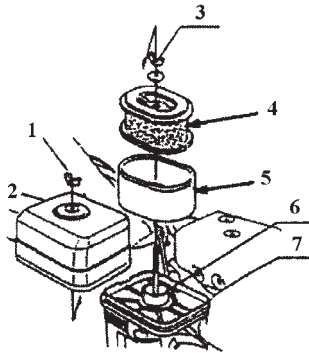

- (1) Porca (2) Tampa do filtro (3) Porca (4) Elemento de papel
(5) Elemento de esponja (6) Vedante (7) Silenciador

⚠ AVISO:

- Não use o motor sem Filtro de ar.

⚠ PERIGO

- O uso de gasolina ou solventes inflamáveis para limpar os elementos do filtro podem causar fogo ou explosão.

⚠ CUIDADO:

- Não usar o motor sem o filtro de ar pois pode entrar terra ou pó através do carburador, fazendo com que o motor se danifique.

LIGAR O MOTOR

- Coloque a válvula de gasolina na posição de ligado, desenrosque o tampão de drenagem da parte inferior do carburador, ajuste o tampão de drenagem até que comece a derramar óleo.
- Puxe a alavanca até a posição de fechado. A alavanca roda para a posição de fechado. Ajuste o acelerador a sua posição adequada, puxe do arranque ligeiramente até que note resistência. Depois puxe com força,

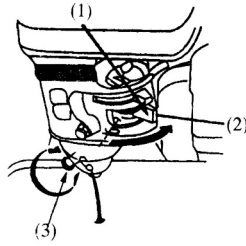

(1) Válvula gasolina (2) Nivel de arranque (3) Tampão drenagem

⚠ AVISO:

- Não permita que o punho de arranque faça faíscas contra o motor. Faça com que retroceda lentamente para evitar danos no arranque.
- Uma vez ligado, deixe que o motor corra ao ralentí entre 1-3 min, assegure-se que está equilibrado, logo coloque o acelerador na posição OPEN, ajuste a alavanca para OPEN.



(1) auto-acelerador (2) posição de apagar

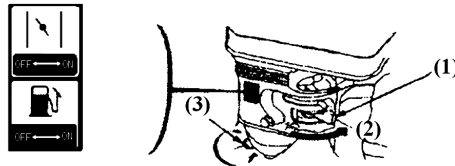

(3) comando de arranque

Arranque eléctrico

Coloque o Interruptor do motor na posição START

Interruptor motor

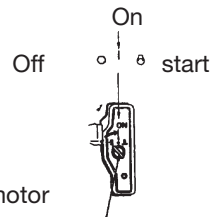

⚠ AVISO:

- Reduza o tempo de arranque a 5 segundos para evitar danos. Se o motor não ligar solte o comando de arranque e volte a tentar 10 segundos mais tarde.

PARAR O MOTOR

Ajuste o acelerador na posição adequada. Reduza a velocidade do motor, feche a alavanca e mude o interruptor para a posição OFF

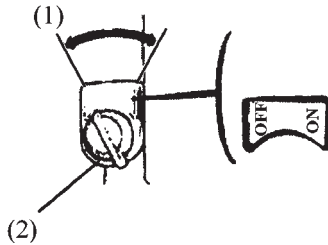

(1) Comando acelerador (2) Acelerador OFF

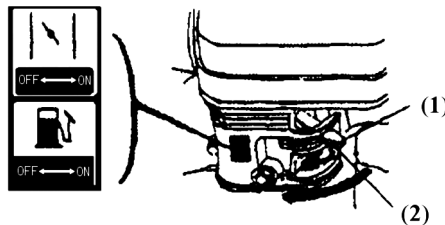
**⚠ PERIGO:**

- A Gasolina é extremamente inflamável e explosiva baixo certas condições.
- Reabasteça em lugares bem ventilados com o motor apagado. Não fume nem permita chamas ou faíscas perto do lugar onde se reabastece ou guarda a gasolina.
- Não deite gasolina acima do topo. Depois de reabastecer feche bem o tampão da gasolina.
- Vapores de gasolina são extremamente inflamáveis, e podem pegar fogo depois do motor arrancar.

- Certifique-se que qualquer derrame foi bem limpo com um trapo antes de ligar o motor.
- Evite que a gasolina entre em contacto com a pele durante um longo período de tempo, evite respirar os vapores, mantenha fora do alcance das crianças.

⚠ AVISO

- Gasolina pode causar danos na pintura ou plásticos. Tenha cuidado ao reabastecer. Os danos causados pela gasolina não estão cobertos na garantia.

MANUTENÇÃO DO MOTOR:

Realize a manutenção periodicamente para assegurar que o motor mantém um bom rendimento. Siga sempre as pautas de manutenção e inspecção que marcam neste manual.

⚠ ADVERTÊNCIA:

- Apague o motor antes de realizar a manutenção. Se o motor está a funcionar assegure-se que existe uma boa ventilação. Respirar estes gases pode causar perda de consciência e até morte.

1. Manutenção diária:

- Filtro de ar: Um filtro de ar sujo restringe o fluxo de ar ao carburador. Para prevenir um mau funcionamento do carburador, limpe o filtro de ar periodicamente. Limpar mais e com maior frequência quando se usa o gerador em sítios com muito pó.
- Observar o filtro de ar, manter limpo.
- Observar as porcas, apertar as que estão soltas.
- Certifique-se de que o nível de lubrificante está dentro dos níveis indicados.

2. Limpe o filtro de ar depois de 25 horas de trabalho.

3. Limpe o carvão das velas depois de trabalhar mais de 50 horas. Ajuste o espaço das velas a 0.6-0.7mm (olhar fig. 4-1). Verifique e limpe o radiador.

- Drene o óleo quando o motor está quente, para assegurar uma drenagem rápida e completa.
- Retire o tampão de drenagem e o vedante. Retire o tampão do óleo e drene o óleo.
- Reinstale o tampão de drenagem e o vedante. Aperte bem o tampão.
- Reabasteça com o óleo recomendado e verifique o nível.

⚠ AVISO

- Óleo recomendado: 15W/40SAE
- 160F, MA196 capacidade 0.6L
- 173F, 177F, 182F, 188F, 190F capacidade 1.1L



(1) Retirar a vela (2) Ajustar o espaço da vela

4. 4. Limpe o depósito e filtro de gasolina depois de a máquina realizar 100 horas de trabalho: Retire tampa e filtro de gasolina e lave ligeiramente com uma escova. Retire o depósito de gasolina, limpe dentro do depósito. Reinstale o depósito, coloque o filtro no seu sítio e encha o combustível até ao topo. (Observar NO.2 capítulo 2)

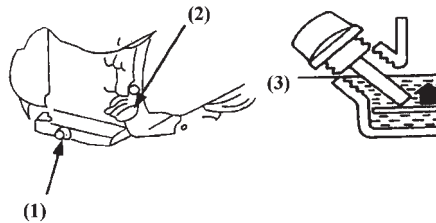

(1) Tampão de drenagem (2) Interruptor do motor (3) Nível mínimo

Verifique o envelhecimento da linha de gasolina cada 2 anos. Se nota gretas mude-o. Aperte as juntas e inspeccione as fugas.

Antes de guardar a unidade durante um longo tempo:

- Assegure-se de que o lugar está livre de humidades e pó.
- Manutenção de acordo com a tabela.

armazenamento	Manutenção recomendado para prevenir arranques duros
Menos de 1 mês	Não requer preparação
1 a 2 meses	Reabastecer com gasolina nova
2 meses a un año	Reabastecer com gasolina nova e juntar condicionante de gasolina
	Encher o carburador
	Limpiar filtro de gasolina

ARMAZENAMENTO DO MOTOR

- Se não usar o motor durante um período longo, realize a manutenção adequada antes de o armazenar.
- Primeiro drene o depósito de gasolina e limpe a terra e água dentro do tanque. Drene completamente o carburador e aperte bem o tampão de drenagem.
- Depois desenrosque o tampão de drenagem na parte inferior da cambota, drene bem o lubrificante que se encontra na cambota e volte a apertar o tampão de drenagem.
- Finalmente limpe a superfície do motor com um trapo limpo, retirando terra e pó. Logo armazene o motor num lugar bem ventilado e livre de pó.

TRANSPORTE

- O contacto com um motor ou escape quente pode causar queimaduras graves ou fogos. Deixe o motor arrefecer antes de o transportar.
- Quando transportar o motor coloque o interruptor do motor e a válvula de gasolina na posição OFF. Mantém fresco o motor.

SOLUÇÃO DE PROBLEMAS

1. O motor não arranca.

Verifique o motor se não for capaz de o colocar em funcionamento.

1. Primeiro, comprove o nível de gasolina no depósito. Gire a válvula de gasolina a (2), Combustível deveria drenar quando a válvula está na posição ON. Aperte o tampão de drenagem. (veja figure 3-1)

2. Vela

- Comprove a vela. Retire o cachimbo e elimine qualquer resto de terra. Se o motor segue sem arrancar dirija-se a uma oficina autorizada. Os utilizadores não devem desmontar e montar as unidades por sua conta.

3. Sem força suficiente.

- Verifique os filtros de ar.
- Verifique a gasolina. Por favor deixe vazio o depósito do carburador e reabasteça com gasolina nova.
- Para outras situações contacte com o seu distribuidor.

9. ESPECIFICAÇÕES

TIPO	<i>MA196/MA197/MA198</i>	
Modelo motor	Cilindro simples, OHV25°, 4 tempos, Refrigerado Ar	
Calibre×Percurso (mm)	68 x 54 mm	
Distância (cm ³)	196cc	
Potência Maxima (Kw/rpm)	6.5Hp(4.5Kw)3600 rpm	
Potencia Nominal (Kw/rpm)	4.6Hp(3.4Kw)3600 rpm	
Max. Torque (N.m/rpm)	11/2500	
Capacidade depósito de gasolina (L)	3.6L	
Capacidade depósito do óleo (L)	0.6	
Sistema ignição	Transistor Magnetico	
Sistema de arranque	Arranque Retractil	
N.W (kg)	16	

MANUFACTURER,HOLDER COMPANY NAME AND ADDRESS:

CHONGQING WEIMA POWER MACHINE CO.,LTD.
HUA XI INDUSTRY ZONE,BANAN DISTRICT,
CHONGQING,CHINA

TEL:0086-023-62571169

FAX:0086-023-62570502

October 5, 2011

CE DECLARATION OF CONFORMITY

In compliance with CE directive 2006/42/EC machinery directive,we hereby confirm that, due to its design and construction,and in typed marketod by us,the machine designated below conforms with the pertinent essential safety and health requirements of the relative CE directive.

In case of a modification of the machine,which is not agreed with us,this declaration is no longer valid.

Designation of the machine: GASOLINE ENGINE

MODEL:WM168FB

(CLIENT'S MODEL NAME: MA196/MA197/MA198)

Used authorized standard especially:

CE directive:2006/42/EC machinery directive

European Standard:EN 709/A2:2009

MANUFACTURER,HOLDER COMPANY SIGN AND STAMP

Export Manager:

重庆威马动力机械有限公司
CHONGQING WEIMA POWER
MACHINE CO.,LTD.
印 华

DISTRIBUIDOR PARA ESPAÑA Y PORTUGAL

recambios y accesorios bosque & jardín

POLIGONO INDUSTRIAL DE SIGÜEIRO
RÚA EDUARDO CONDAL Nº23
15688 - OROSO
A CORUÑA