

Instrucciones y manual usuario

GC500TFE/GC7000TFE



ALNOVA®

Millasur, SL.
Rúa Eduardo Pondal, nº 23 - Pol. Ind. Sigüeiro
15688 - Oroso - A Coruña - 981 696 465 - www.millasur.com



ANOVA desea felicitarle por haber elegido uno de nuestros productos y le garantiza la asistencia y cooperación que siempre ha distinguido a nuestra marca a lo largo del tiempo. Esta máquina está diseñada para durar muchos años y para ser de gran utilidad si es usada de acuerdo con las instrucciones contenidas en el manual de usuario. Le recomendamos, por tanto, leer atentamente este manual de instrucciones y seguir todas nuestras recomendaciones. Para más información o dudas puede ponerse en contacto mediante nuestros soportes web como www.Anovamaquinaria.com.

INFORMACIÓN SOBRE ESTE MANUAL

Preste atención a la información proporcionada en este manual y en la máquina por su seguridad y la de otros.

- Este manual contiene instrucciones de uso y mantenimiento.
- Lleve este manual consigo cuando vaya a trabajar con la máquina.
- Los contenidos son correctos a la hora de la impresión.
- Se reservan los derechos de realizar alteraciones en cualquier momento sin que ello afecte nuestras responsabilidades legales.
- Este manual está considerado parte integrante del producto y debe permanecer junto a este en caso de préstamo o reventa.
- Solicite a su distribuidor un nuevo manual en caso de pérdida o daños.

LEA ATENTAMENTE ESTE MANUAL ANTES DE USAR LA MÁQUINA

Para asegurar que su máquina proporcione los mejores resultados, lea atentamente las normas de uso y seguridad antes de utilizarla.

OTRAS ADVERTENCIAS:

Una utilización incorrecta podría causar daños a la máquina u a otros objetos.

La adaptación de la máquina a nuevos requisitos técnicos podría causar diferencias entre el contenido de este manual y el producto adquirido.

Lea y siga todas las instrucciones de este manual. Incumplir estas instrucciones podría resultar en daños personales graves.

CONTENIDO

1. INDICACIONES Y NORMAS GENERALES DE SEGURIDAD
2. INFORMACIÓN GENERAL
3. INSTRUCCIONES DE USO
4. MANTENIMIENTO
5. ALMACENAMIENTO
6. SOLUCIÓN DE PROBLEMAS
7. ESPECIFICACIONES TÉCNICAS
8. GARANTÍA
9. MEDIO AMBIENTE
10. DECLARACIÓN CE

ALNOVA[®]

1. INDICACIONES Y NORMAS GENERALES DE SEGURIDAD



Para garantizar las mejores condiciones de trabajo y seguridad, lea atentamente los párrafos siguientes:

Uno de los factores elementales de seguridad es el respeto de la periodicidad de mantenimiento (vea cuadro de mantenimiento). Además, nunca intente realizar reparaciones u operaciones de mantenimiento si no dispone de la experiencia y/o las herramientas necesarias.

ELECTROCUCION



- Los grupos electrógenos suministran corriente eléctrica durante su uso.
- Nunca toque cables dañados o conexiones desconectadas.
- Nunca manipule un grupo electrógeno con las manos a los pies húmedos.
- Nunca exponga el equipo a salpicaduras de líquido o a la intemperie, ni lo coloque sobre un suelo húmedo.
- Mantenga los cables eléctricos, así como las conexiones, en buen estado.
- El uso de material en mal estado puede provocar electrocución o daños en el equipo.
- Provea un dispositivo de protección diferencial entre el grupo electrógeno y los aparatos si la longitud del o de los cables que utiliza es superior a 1 metro.
- Utilice cables flexibles y resistentes con funda de goma conforme a la normativa vigente.
- El grupo electrógeno no debe conectarse a otras fuentes de energía, como la red de distribución pública. En el caso particular de que se prevea una conexión de reserva a redes eléctricas ya existentes, únicamente deberá realizar esta operación un electricista calificado. Para ello deberá tener en cuenta las diferencias de funcionamiento del equipamiento, según se utilice la red de distribución pública o el grupo electrógeno.
- La protección contra descargas eléctricas depende de unos disyuntores previstos especialmente en el grupo electrógeno. Si estos últimos debieran reemplazarse, debería hacerse por otros que tengan valores nominales y características idénticas.

INCENDIO



- Nunca reposte el depósito de combustible mientras el grupo electrógeno esté en funcionamiento o con el motor caliente.

- Limpie cualquier rastro de combustible con un trapo limpio.

- El combustible es extremadamente inflamable y sus vapores explosivos. No fume, aproxime



una llama o provoque chispas cuando reposte combustible en el depósito.

- Aleje cualquier producto inflamable o explosivo (combustible, aceite, trapos, etc.) cuando el grupo está en marcha.



- Coloque siempre el grupo electrógeno sobre un suelo nivelado, llano y horizontal con el fin de evitar que el combustible del depósito se vierta sobre el motor.

- El almacenamiento de productos químicos/oleosos y su manipulación se realizará conforme a las disposiciones legales.

GASES DE ESCAPE



- Los gases de escape contienen un componente muy tóxico: el dióxido de carbono. Este componente puede provocar la muerte si existe en concentraciones muy elevadas en el ambiente que se respira.

- Por esta razón, utilice siempre su grupo electrógeno en un lugar bien ventilado en el que los gases no puedan acumularse.

- Además, se requiere una buena ventilación para el buen funcionamiento de su grupo electrógeno. Sin esta ventilación, el motor aumentaría rápidamente la temperatura hasta valores que producirían accidentes o daños en el material o los bienes circundantes.

- Sin embargo, si debe realizarse una operación en el interior de un edificio, prevea la ventilación apropiada de tal manera que las personas o los animales presentes no se vean afectados.

QUEMADURAS



- Nunca toque el motor ni el silenciador durante el funcionamiento del grupo electrógeno o durante unos minutos tras su detención y apagado.

- Algunos aceites de conservación son inflamables. Además, algunos son peligrosos si se inhalan. Asegúrese de que dispone de una buena ventilación. Utilice una máscara de protección durante su manipulación.



- El aceite caliente puede producir quemaduras. Evite el contacto directo de la piel con el aceite caliente. Asegúrese de que el sistema no está bajo presión antes de cualquier intervención. No arranque nunca con el tapón de llenado de aceite y/o combustible fuera de su sitio.

PROTECCION DEL MEDIO AMBIENTE



- Un escape con fugas puede provocar un aumento del nivel de ruido del grupo electrógeno. Para asegurarse de su eficacia, examine periódicamente el silenciador de la máquina.



- Nunca vacíe o derrame el aceite del motor en el suelo, sino en un recipiente previsto al efecto. Las estaciones de servicio pueden recuperar su aceite usado.
- Procure evitar, cuando sea posible, la reverberación del sonido en muros u otras construcciones: se amplificaría el volumen.

- Si el escape de su grupo electrógeno no viene equipado con un para-chispas y debe utilizar el grupo en zonas boscosas, con maleza o sobre terrenos herbosos no cultivados, preste mucha atención y vigile que las chispas no provoquen un incendio. Despeje una zona suficientemente amplia en el lugar en el que prevea desplazar su grupo electrógeno.

CONSEJOS GENERALES DE SEGURIDAD

- Antes de utilizar el grupo es necesario saber cómo parar inmediatamente el grupo y comprender perfectamente todos los mandos y maniobras.

- Nunca deje que otras personas utilicen el grupo electrógeno sin haberles dado previamente las instrucciones necesarias.

- Nunca deje que los niños toquen el grupo electrógeno, incluso estando parado. Evite el uso del grupo electrógeno en presencia de animales.

- Nunca arranque el motor sin filtro de aire o sin escape.

- Nunca invierta los bornes positivo y negativo de las baterías durante su montaje. La inversión de polaridad puede entrañar graves desgastes en el equipamiento eléctrico.

- Nunca cubra el grupo electrógeno con ningún material durante su funcionamiento o tras su parada. Espere a que se enfríe.

- Nunca cubra el grupo electrógeno con una fina capa de aceite con el fin de protegerlo del ataque del óxido.

- En cualquier caso, respete los reglamentos locales en vigor referentes a grupos electrógenos antes de utilizar el suyo.



ADVERTENCIA: El motor no debe funcionar en medios en los que se encuentren productos explosivos. Ningún componente eléctrico o mecánico está blindado, por lo que podrían producirse chispas. El cambio del filtro de combustible debe realizarse con el motor frío para evitar cualquier riesgo de incendio como consecuencia de salpicaduras de combustible. Cubra siempre el alternador si se encuentra bajo el filtro de carburante.

A lo largo de este manual se describen otras normas de seguridad. Léalas con atención. Estos grupos electrógenos no han sido concebidos para funcionar de manera continua: **SE RECOMIENDA QUE EL USO** que se dé a los motores sea DOMESTICO y de carácter particular (motores de aluminio y válvulas laterales) y/o USO PROFESIONAL (motores ohv y diésel).

2. INFORMACION GENERAL



Este símbolo indica que hay que prestar una especial atención a las indicaciones que aparezcan a su lado.

Este manual ha sido preparado especialmente para familiarizarlo con el uso y el mantenimiento que se aplican en este grupo electrógeno. Estudie este manual con atención para evitar los problemas producidos como consecuencia de un uso o un mantenimiento defectuoso. Cuando reciba su grupo electrógeno compruebe el buen estado del material y que dispone de la totalidad de su equipo. La manipulación de un grupo debe realizarse con cuidado, habiendo preparado anticipadamente el desplazamiento destinado a su uso o almacenamiento.

DESCRIPCION

Este grupo electrógeno incluye un motor de explosión de 4 tiempos, monocilíndrico, refrigerado por aire, que hace girar directamente un generador que produce corriente alterna de 230 V. La velocidad de rotación en vacío es de aproximadamente 3120 o 3750 r.p.m., siendo la velocidad de carga 3000 o 3600 r.p.m. A esta velocidad, la frecuencia de la corriente suministrada es de 50Hz o 60Hz. Estos modelos incorporan un interruptor de protección que se desconecta cuando la intensidad requerida por los aparatos eléctricos alimentados es superior a las posibilidades de la máquina.

IDENTIFICACIÓN DE PARTES

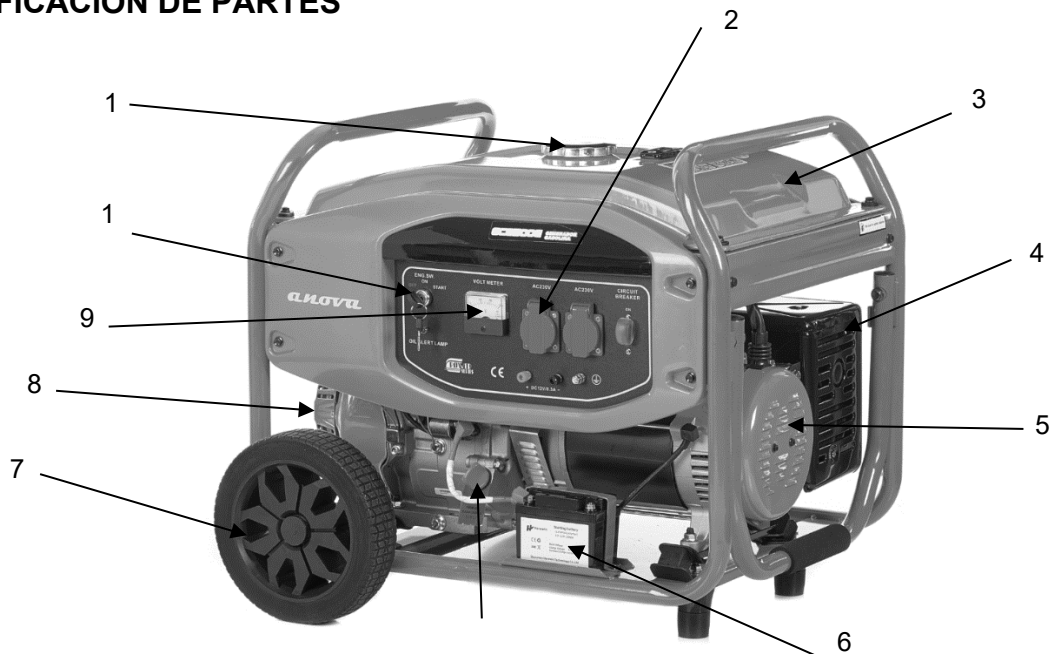

1. Tapón de tanque de combustible.

2. Enchufe salida corriente.

3. Tanque de combustible.

4. Escape

5. Alternador

6. Batería de encendido

7. Set de ruedas

8. Arranque manual (tirador)

9. Voltímetro

10. Llave de encendido

gotas de aceite de motor. Escurra el exceso de aceite y coloque de nuevo el filtro en su ubicación inicial.

BATERIA DE ARRANQUE (opcional)

- Compruebe el estado de carga de forma regular, al menos 1 vez cada 6 meses. En baterías de tipo sellado, haga una recarga con un cargador de baterías apropiado o sustitúyala si la carga no es la adecuada.
- En baterías de tipo ácido, retire los dispositivos de obturación si fuera necesario, y los tapones.
- Rellene los vasos de electrólito (nivel superior: de 10 a 15 mm por debajo de las placas).
- Deje reposar la batería durante 30 minutos.
- Vuelva a ajustar el nivel con el electrólito.

Consejo: para verificar los niveles de electrólito, utilice un palillo limpio.

- Compruebe el estado de carga de la batería con la ayuda de un comprobador.
- Anote los niveles de concentración leídos del acidómetro y compárelos con los dados en la tabla. Para conocer el nivel medio de concentración del electrólito, sume los valores leídos en el acidómetro y divídalos entre el número de punciones.
- El valor calculado le indicará el estado de carga de su batería. Recárguela si fuera necesario.

Nivel de concentración	Porcentaje de carga
1,26	100%
1,23	75%
1,20	50%
1,17	25%

EMPLAZAMIENTO PARA SU USO







- Sitúe el grupo electrógeno sobre una superficie plana y horizontal.
- La inclinación del grupo no debe sobrepasar en ningún caso los 20° en cada sentido.
- Prevea el abastecimiento de aceite y combustible en un lugar próximo al de utilización del grupo, respetando siempre una distancia mínima de seguridad.
- Escoja un lugar limpio, aireado y al abrigo de la intemperie.
- Prevea una buena ventilación en caso de uso en el interior de un local (incluso aunque este uso sea excepcional).
- Instale el grupo electrógeno en un lugar que no entorpezca el paso de las personas o de los animales.

SOBRECARGA DEL GRUPO ELECTROGENO

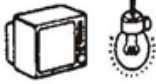

Nunca supere la capacidad (amperios y/o vatios) de la potencia nominal del grupo electrógeno durante su funcionamiento en régimen continuo. Antes de conectar y de poner en marcha el grupo electrógeno, calcule la potencia eléctrica requerida por los aparatos eléctricos (en vatios o amperios). El valor de esta potencia eléctrica (en vatios o amperios) la podrá encontrar generalmente en la placa de características de las bombillas, los aparatos eléctricos, los motores, etc. La suma de las potencias de todos los aparatos que va a utilizar no deberá exceder la potencia nominal de su grupo.

Nota: un aparato eléctrico (sierra de calar, talado, etc.) consume más vatios o amperios que los indicados en la placa de características cuando el motor se ve sometido a sobreesfuerzos. Por ejemplo, una sierra que debe cortar un material extremadamente duro requiere de 3 a 4 veces más vatios o amperios que los que se indican en la placa del constructor.

Tipo artículo	Wattios			Ejemplos		
	Encendido	Uso medio		Wattios en artículo	Encendido	Uso medio
Lámparas incandescencia Resistencias de calor	X 1	X 1		Lámpara 100W 	100W (W)	100 VA (W)
Lámpara fluorescentes	X 2	X 1.5		Lámpara 40W 	80VA (W)	60 VA (W)
Aparatos con motor	X 3-5	X 2		Nevera 150W 	450-750VA (W)	300 VA (W)

3.2. ARRANQUE, FUNCIONAMIENTO Y APAGADO DEL GRUPO ELECTROGENO

ARRANQUE DEL GRUPO ELECTROGENO



- Compruebe los niveles de aceite y gasolina.
- Ponga el grifo de combustible en la posición "ABIERTO" [OPEN].
- Ponga la palanca del estrangulador en la posición "CLOSED"

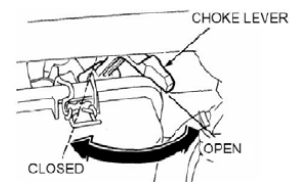

- Ponga el contacto del motor en la posición "ON / I"

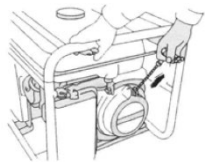

ARRANQUE MANUAL

- Tire de la empuñadura del arrancador ligeramente hasta que note que se le resiste y, a continuación, tire dando un golpe seco.

ADVERTENCIA: No permita que la empuñadura del arrancador vuelva bruscamente a su posición, sino que deberá acompañarla con la mano lentamente para evitar dañar el lanzador.

ARRANQUE ELECTRICO -Opcional-



NOTA: SISTEMA DE ADVERTENCIA DEL ACEITE: El parpadeo del conmutador marcha/paro durante el arranque del motor indica un nivel de aceite insuficiente. El motor no arrancará o se parará sin poder volver a arrancar hasta que se vuelva a llenar el depósito de aceite (el contacto del motor permanecerá en la posición "ON", abierto).

FUNCIONAMIENTO DEL GRUPO ELECTROGENO

Cuando la temperatura del motor comience a subir, devuelva la palanca del starter hasta la Posición "CLOSED" de manera gradual.

- Una vez que el régimen del motor se haya estabilizado (3 minutos), conecte la o las tomas macho de sus aparatos en la o las tomas hembra del grupo electrógeno.

- **Opción:** compruebe que el interruptor situado entre las dos tomas hembra o al lado de una de ellas esté encendido. A partir de ese instante ya puede utilizar sus aparatos eléctricos.

Durante el funcionamiento del motor, controle:

1- si se producen vibraciones o ruidos anormales;

2- si petardea o el motor marcha con dificultad;

3- el color de los gases de escape (si son negros o demasiado blancos).

Si se observa uno de los puntos mencionados anteriormente, interrumpa la marcha del motor y consulte a su distribuidor regional.

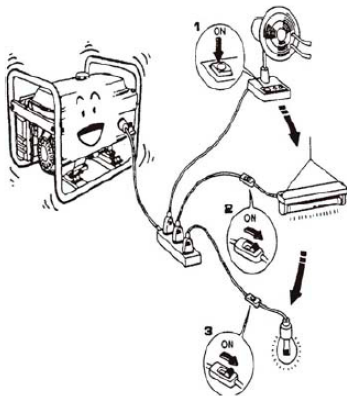

Si existen dos o más elementos que necesiten potencia eléctrica y que se tengan que conectar al grupo electrógeno, asegúrese de conectarlos uno por uno y el de máxima potencia primero, siguiendo con el segundo elemento de mayor potencia.

En el caso de suministro de corriente en un hogar o circuito, NUNCA conecte el generador a la línea de suministro principal de electricidad y anule la conexión a la línea exterior cortando el circuito en el diferencial principal de entrada.



ADVERTENCIA: Daño y/o incendio en el generador. Cuando sea necesario conectar el generador a una fuente de alimentación en un edificio, asegúrese de tener un electricista cualificado para hacer el trabajo. La conexión incorrecta entre el generador y las cargas puede provocar daños en el generador, incluso un incendio y daños graves en la instalación.

CORRECTO

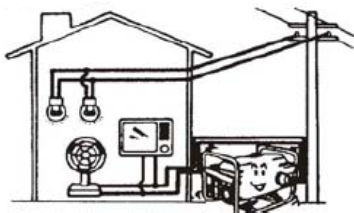

INCORRECTO

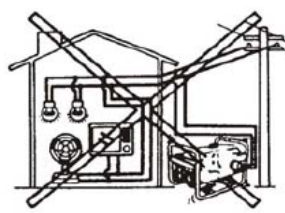

CORRECTO

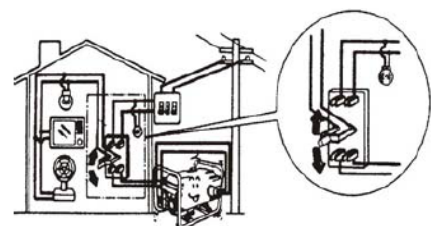

Familiarícese con los parámetros en el panel de control para garantizar un uso correcto de la salida nominal del grupo electrógeno.

PRECAUCIÓN El grupo electrógeno puede funcionar a su salida nominal solo bajo temperatura, presión y humedad constantes. La variación de temperatura, presión y humedad puede influir en la potencia de salida del generador.

El rango de temperatura en el que se puede iniciar la unidad es de 15°C -40°C.

Las condiciones estándar son:

- Temperatura ambiental: 25°C.

- Presión atmosférica: 100kPa

- Humedad relativa: 30%.

- Altura sobre el nivel del mar: 1000 m

Preste especial atención a la conexión de los polos positivo y negativo en el generador.



PRECAUCIÓN La salida de corriente del generador no debe utilizarse como fuente de alimentación para cargar la batería.

APAGADO DEL MOTOR

EN UNA EMERGENCIA:

1- Para parar el motor en una emergencia, gire el interruptor a la posición de OFF / APAGADO

EN USO NORMAL:

- 1- Gire el corte de corriente a la posición de OFF/Apagado.
- 2- Desconecte todas las tomas de corriente que se encuentran en el panel. Desconecte los cables de carga de batería.
- 3- Gire el interruptor de encendido a la posición de OFF / APAGADO.
- 4- Gire la llave de combustible a la posición de CERRADO.

4. MANTENIMIENTO GENERAL DEL GRUPO ELECTROGENO



Retire el cable de alta tensión de la bujía antes de realizar cualquier operación de mantenimiento

4.1. CUADRO DE MANTENIMIENTO GENERAL

Trabajos	Intervalos	5 primeras horas	Cada 50 horas o estación	Cada 100 horas o estación	Cada año
Cambios del aceite del motor		● *	● *		
Limpieza de la bujía de encendido				●	
Limpieza del elemento del filtro del aire				● **	
Limpieza del filtro de combustible					
Control del apretado de los tornillos y tuercas			●		
Ajustes de los balancines			●		● ***
Limpieza de las válvulas					● ***
Limpieza del parachispas					● ***
Limpieza del grupo electrógeno			●		

* Compruebe el nivel de aceite todos los días y añada más si fuera necesario.

** Limpie el filtro más a menudo cuando utilice el grupo electrógeno en un entorno polvoriento.

*** Estas operaciones deberán ser realizadas en uno de nuestros concesionarios.

Juego de los balancines con el motor frío.
Admisión y escape: 0,06~0,10

Programa de mantenimiento:

Aunque en el programa de mantenimiento se proporciona una periodicidad para las operaciones de mantenimiento, debe recordar que es el entorno en el que trabaja el motor el que determina el programa de mantenimiento. Por tanto, si el motor trabaja en condiciones extremas, deberá adoptar intervalos entre

operaciones más cortos. Utilice el programa que se proporciona para establecer su propio programa adaptado a las condiciones particulares de uso.

*Estos períodos de mantenimiento se aplican únicamente a los motores que trabajan con combustible y aceite conforme a las especificaciones proporcionadas en este manual.

4.2. CAMBIO DEL ACEITE DEL MOTOR

- Con el motor caliente, retire el tapón del orificio de llenado de aceite y desenrosque el tapón de vaciado.
- Drene el aceite y deséchelo en un punto de reciclaje autorizado. NUNCA deseche el aceite de motor directamente en el medio ambiente.
- Vuelva a enroscar y apriete muy fuerte el tapón de vaciado y llene el cárter con aceite a través del orificio de llenado del depósito hasta que el aceite alcance el nivel superior del indicador de nivel.

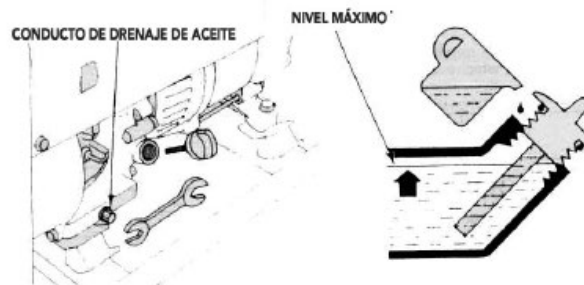

4.3. LIMPIEZA DE LA BUJIA DE ENCENDIDO

- Retire la bujía de encendido con una herramienta apropiada y adaptada al tipo de rosca. Compruebe el nivel de acumulación de carbón y la decoloración.
- Retire los restos de carbonización. Ajuste la distancia entre los electrodos (0.7 – 0.8 mm).
- Compruebe que la arandela de la bujía de encendido esté en buen estado y enrosque la bujía con la mano para evitar dañar la rosca.
- Cuando haya colocado la bujía en su sitio, apriétela con la ayuda de una llave de bujías para comprimir la arandela.

NOTA: Si colocase una bujía nueva, apriétela 1/2 vuelta con la ayuda de una llave de bujías, una vez que la haya colocado previamente con la mano, para comprimir la arandela.

En el caso de colocar una bujía ya usada, apriétela solamente entre 1/8 y 1/4 de vuelta, después de haberla colocado con la mano, para comprimir la arandela.

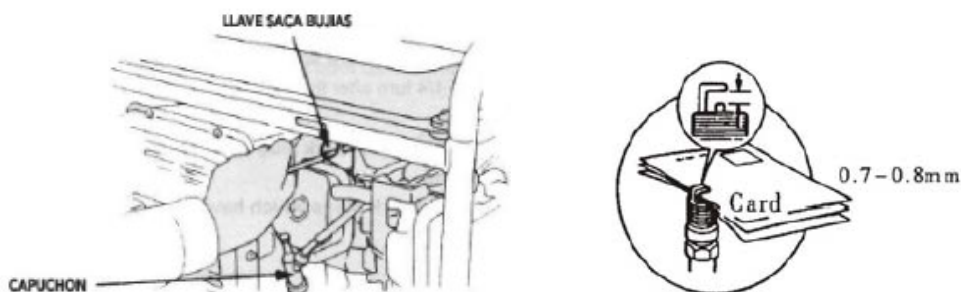

4.4. LIMPIEZA DEL ELEMENTO DEL FILTRO DEL AIRE

- Retire la tapa del filtro del aire.
- Retire el cartucho de la tapa y el soporte.

- Limpie el filtro previo con un líquido detergente y agua. Déjelo secar sobre un tejido limpio. Impregne el filtro previo con aceite para el motor nuevo y escúrralo sobre un tejido limpio para extraer el exceso de aceite. Sustitúyalo si estuviera demasiado sucio o deteriorado.
- Golpee el cartucho del filtro suavemente sobre una superficie plana para que el polvo se desprenda. Sustitúyalo si estuviera demasiado sucio o dañado.
- Vuelva a montar el filtro previo sobre el soporte y colóquelo en la tapa.
- Vuelva a montar el cartucho en el soporte y vuelva a montar la tapa sobre el cuerpo.

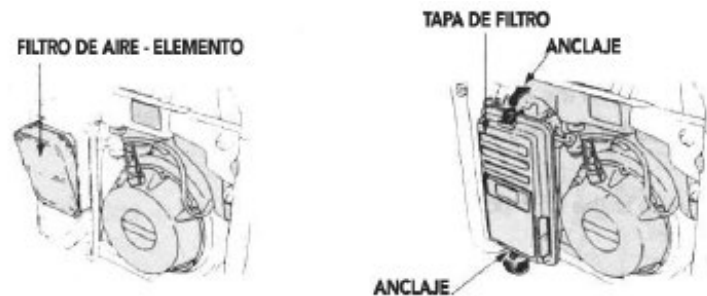

4.5. LIMPIEZA DEL FILTRO DE COMBUSTIBLE

- Gire el grifo de combustible a la posición de Cerrado.
- Remueva la tapa de sedimentos, o-ring y filtro.
- Limpie los componentes con líquido no inflamable.
- Re-instale los componentes.
- Gire la válvula a la posición de Abierto, y verifique por posibles pérdidas.

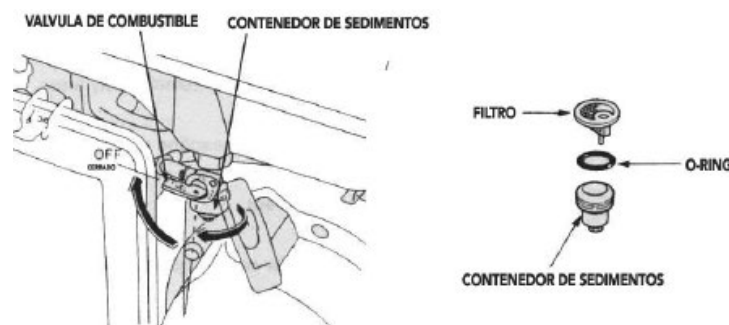

4.6. CONTROL DEL APRETADO DE LOS TORNILLOS Y TUERCAS

- Controle que los tornillos y las tuercas de todo el grupo electrógeno se encuentran bien apretados.
- Apriételos si fuera necesario.

4.7. MANTENIMIENTO DE LA BATERIA DE ARRANQUE (ARRANQUE ELECTRICO)

- Compruebe y mantenga la batería de arranque cada mes. Compruebe el nivel de electrolito y rellénela sólo con agua destilada, si fuera necesario.
- Compruebe el estado de carga con la ayuda de un acidómetro y recárguela en el caso de que fuera necesario (lea también el párrafo **ARRANQUE ELECTRICO**).

Si su unidad se puede iniciar con el arranque manual, pero no se puede iniciar con el arranque eléctrico, haga funcionar la unidad con el arranque manual y cargue la batería durante 20 minutos. Si la unidad aún no puede arrancarse con el arranque eléctrico, reemplace la batería de la siguiente manera.

- Desconecte los polos positivo y negativo de la batería con cables.

- Retire la placa de sujeción de la batería.
- Instale una batería nueva y la placa de sujeción.
- Conecte los cables relevantes con los polos positivo y negativo.

5. INSTRUCCIONES DE ALMACENAMIENTO

Los grupos electrógenos que deban ser almacenados durante más de 30 días deberán someterse a una serie de operaciones para lograr una buena conservación.

1. Eche el aditivo en el depósito de carburante o en un depósito de almacenamiento. Ponga en marcha el motor durante unos instantes para que el aditivo circule a través del carburador. El motor y el combustible podrán ser desde entonces almacenados durante 24 meses como máximo.

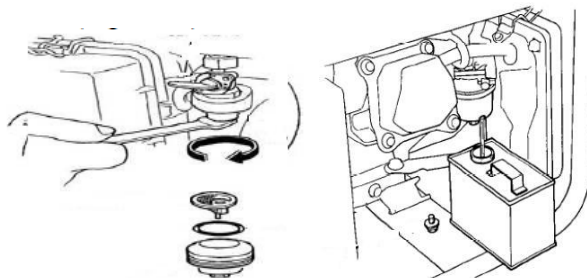

2. Cambie el aceite del cárter con el motor caliente. Sustitúyalo con aceite nuevo de la calidad apropiada.

3. Retire la bujía y vierta unos 15 ml de aceite en el motor y en el cilindro. Vuelva a colocar la bujía en su lugar y ponga en marcha el motor para repartir el aceite.

4. Elimine la suciedad de los cilindros, de las aletas de la culata, del cárter de refrigeración, de la rejilla del volante y del escape.

5. Limpie el grupo electrógeno.

6. Tape las entradas y las salidas de aire del alternador con cinta adhesiva plástica.

7. Almacene el grupo electrógeno en un lugar limpio y seco.

*Si no emplease el aditivo, vacíe todo el combustible del depósito y ponga en marcha el motor hasta que se pare.

6. SOLUCIÓN DE PROBLEMAS

SINTOMA

El motor no arranca utilizando el arranque manual

CAUSAS PROBABLES

- 1- ¿Está el conmutador del motor en la posición ON?
- 2- ¿El testigo de alerta de aceite parpadea cuando se acciona el arrancador?
- 3- ¿Está el grifo del combustible abierto (ON)?
- 4- ¿Hay suficiente combustible?
- 5- ¿Llega el combustible al carburador?

Para comprobarlo, afloje el tornillo de vaciado con el grifo situado en la posición ON (abierto) (Figura M)

- 6- ¿Se producen chispas a la altura de la bujía de encendido?

ACCIONES CORRECTIVAS

- A. Retire el capuchón de la bujía de encendido. Limpie el contorno de la base de la bujía y después retírela.
- B. Vuelva a colocar la bujía en su capuchón.
- C. Conecte el interruptor del motor
- D. Coloque la bujía sobre el motor con el fin de poner a tierra el electrodo lateral y tire del lanzador para comprobar si saltan chispas entre los electrodos.
- E. Si no hubiese chispa, sustituya la bujía.

SINTOMAS

Sobrecalentamiento

CAUSAS PROBABLES

- 1- Las entradas de aire de ventilación están obturadas?
- 2- Probable sobrecalentamiento

ACCIONES CORRECTIVAS

- 1- Limpie los protectores de aspiración y de expulsión del aire.
- 2- Controle la carga.

SINTOMAS

No hay corriente en la salida

CAUSAS PROBABLES

- 1- Interruptor desconectado
- 2- Interruptor defectuoso
- 3- Toma hembra defectuosa
- 4- Cordón de alimentación de los aparatos defectuosos
- 5- Alternador defectuoso

ACCIONES CORRECTIVAS

- 1- Conecte el interruptor
- 2- Cambie el interruptor
- 3- Cambie la toma hembra
- 4- Cambie el cordón
- 5- Compruebe, repare o sustituya el alternador

SINTOMAS

Máquina ruidosa

CAUSAS PROBABLES

- 1- Rodamientos estropeados
- 2- Escape defectuoso

ACCIONES CORRECTIVAS

- 1- Compruébelos y sustitúyalos
- 2- Compruébelo y sustitúyalo

SINTOMAS

El interruptor se desconecta

CAUSAS PROBABLES

- 1- Sobrecarga del grupo electrógeno
- 2- Equipamiento o cordón defectuoso

ACCIONES CORRECTIVAS

- 1- Reduzca la carga
- 2- Verifique y sustitúyalo

SECCION DE LOS CABLES ELECTRICOS

Intensidad suministrada	LONGITUD DE LOS CABLES		
	0 - 50 metros	51 - 100 metros	101 - 150 metros
6	1,5 mm ²	1,5 mm ²	2,5 mm ²
8	1,5 mm ²	2,5 mm ²	4,0 mm ²
10	2,5 mm ²	4,0 mm ²	6,0 mm ²

Intensidad suministrada	LONGITUD DE LOS CABLES		
	0 - 50 metros	51 - 100 metros	101 - 150 metros
12	2,5 mm ²	6,0 mm ²	10,0 mm ²
16	2,5 mm ²	10,0 mm ²	10,0 mm ²
18	4,0 mm ²	10,0 mm ²	10,0 mm ²
24	4,0 mm ²	10,0 mm ²	16,0 mm ²
26	6,0 mm ²	16,0 mm ²	16,0 mm ²
28	6,0 mm ²	16,0 mm ²	16,0 mm ²

7. ESPECIFICACIONES TECNICAS

Modelo	GC5500TFE	GC7000TFE
Frecuencia (Hz)	50	50
Voltaje (V)	230V/400V	230V/400V
Potencia nominal (kW)	5,0	6,0
Máxima potencia (kW)	5,5	6,5
Salida DC	12V/8.3A	12V/8.3A
Modelo motor	MA389	MA420
Capacidad tanque combustible (L)	28	28
Tiempo de funcionamiento continuo de la carga de combustible (h) (Carga completa)	9,5	7,5
Sistema arranque	Arranque eléctrico	Arranque eléctrico
Dimensiones (Largoxanchoxalto) (mm)	710X590X600	710X590X600
Arranque eléctrico con batería	SÍ	SÍ
Asa y ruedas	SÍ	SÍ

8. GARANTÍA

Esta garantía cubre todos los fallos de material o de producción, no incluye defectos de partes normales de desgaste, tales como cojinetes, cepillos, cables, enchufes o accesorios para la máquina, daños o defectos resultantes de abuso, accidentes o alteraciones sufridos; ni los costes de transporte.

Se reserva el derecho de rechazar cualquier reclamación donde la compra no pueda ser verificada o cuando esté claro que el producto no fue mantenido correctamente. (ranuras de ventilación limpias, lubricación, limpieza, almacenamiento, etc....)

Su factura de compra debe ser guardada como prueba de la fecha de compra.

Su herramienta debe ser devuelta a su distribuidor en un estado aceptable y limpio, en su caja original, si corresponde, acompañada de su comprobante de compra correspondiente.

13.1. PERIODO DE GARANTÍA

- El periodo de garantía (Ley 1999/44 CE) según los términos descritos a continuación es de 2 años a partir de la fecha de compra, en piezas y mano de obra, contra defectos de fabricación y material.

13.2. EXCLUSIONES

La garantía no cubre:

- Desgaste natural por uso.
- Mal uso, negligencia, operación descuidada o falta de mantenimiento.
- Defectos causados por un uso incorrecto, daños provocados debido a manipulaciones realizadas a través de personal no autorizado por Anova o uso de recambios no originales.

ESTÁ EXPRESAMENTE ACLARADO E INFORMADO QUE SE EXCLUYEN DE LA COBERTURA POR GARANTIA LOS DEFECTOS ORIGINADOS POR:

1. Uso inadecuado, abusivo o fuera de las posibilidades de la máquina.
2. Instalaciones eléctricas deficientes o inadecuadas.
3. Conexión de la máquina en voltajes incorrectos.
4. Desgaste natural de las piezas.
5. Los daños ocasionados por aguas duras o sucias y los daños ocasionados por el funcionamiento en seco en hidrolavadoras y bombas de agua.
6. Daños por golpes, ingreso de materiales extraños al interior del equipo, aplastamiento o abrasión.
7. En los motores de ciclo de 2 Tiempos, los daños ocasionados por mezclas incorrectas de gasolina-aceite, lubricantes inapropiados, combustible inapropiado, combustible de mala calidad o contaminados.
8. En los motores de ciclo de 4 Tiempos gasolina o diésel según corresponda, los daños ocasionados por combustible inapropiado, combustible de mala calidad o contaminados y falta de lubricación total o parcial y el uso de lubricantes inapropiados.

13.4. EN CASO DE INCIDENCIA

- La garantía debe ir correctamente cumplimentada con todos los datos solicitados, y acompañada por la factura de compra.

9. MEDIO AMBIENTE

Proteja el medio ambiente. Recicle el aceite usado por esta máquina llevándolo a un centro de reciclado. No vierta el aceite usado en desagües, tierra, ríos, lagos o mares.



Deshágase de su máquina de manera ecológica. No debemos deshacernos de las máquinas junto con la basura doméstica. Sus componentes de plástico y de metal pueden clasificarse en función de su naturaleza y reciclarse.



Los materiales utilizados para embalar esta máquina son reciclables. Por favor, no tire los embalajes a la basura doméstica. Tire estos embalajes en un punto oficial de recogida de residuos.

10. CE DECLARACIÓN DE CONFORMIDAD

EMPRESA DISTRIBUIDORA

MILLASUR, S.L.
RUA EDUARDO PONDAL, Nº 23 P.I.SIGÜEIRO
15688 OROSO - A CORUÑA
ESPAÑA



DECLARACIÓN DE CONFORMIDAD CE

En cumplimiento con las diferentes directivas CE, en la presente se confirma que, debido a su diseño y construcción, y según marca CE impresa por fabricante en la misma, la máquina identificada en este documento cumple con las exigencias pertinentes y fundamentales en seguridad y salud de las citadas directivas CE. Esta declaración valida al producto para mostrar el símbolo CE.

En el caso de que la máquina se modifique y esta modificación no esté aprobada por el fabricante y comunicada al distribuidor, esta declaración perderá su valor y vigencia.

Denominación de la máquina: **GENERADOR**

Modelo: **GC5500TFE / GC7000TFE**

Norma reconocida y aprobada a la que se adecúa:

Directiva 2006/42/CE

Testado de acuerdo a las normas:

**EN ISO 8528-13:2016
IEC 60201-1**

EN 60204-1:2006/A1:2009

Test report nº: 70.403.06.263.03-07

Nivel protección: IP23M
N. sonoro dB(A): 98Db(A)

Sello de empresa

MILLASUR, S.L.U.
Rúa Eduardo Pondal, 23 - Pol. Emp. Sigüeiro
15688-Oroso-A Coruña
Tel. (+34) 981 69 64 65 - Fax (+34) 981 69 08 61
e-mail: millasur@millasur.com
CIF: B-15 749 922



07/01/2019